

Barrierefreie Schwellen für Eingangs-, Fenster- und Hebeschiebetüren
mit sicherem Schutz vor Feuchteschäden

Integriertes lineares Flächen- entwässerungssystem heroyal DS

heroyal

heroal DS

Integriertes lineares Flächenentwässerungssystem



Um barrierefreie Schwellen im Bereich von Türelementen regelgerecht zu realisieren und gleichzeitig vor Feuchteschäden im Innenbereich zu schützen, müssen besondere Maßnahmen getroffen werden. Eine systemsichere Lösung ist der Einsatz eines Drainagesystems, welches das anfallende Oberflächenwasser rückstaufrei abführt. Für die Wahl der richtigen Drainage ist neben der zu erwartenden Regenmenge auch die Ausführung des äußeren Belags ein wichtiger Faktor, um eine notwendige Flächenentwässerung für die einwandfreie Wasserabfuhr zu planen.

Das neue innovative Drainagesystem heroal DS bietet Bauherren, Planern und Architekten Planungssicherheit, Kombinationsvielfalt und gewerksübergreifende Systemlösungen.

- » Lösungen für alle großflächigen Öffnungen in den Produktbereichen Eingangs-, Fenster- und Hebeschiebetüren
- » Kombinationsvielfalt zwischen den heroal Systemen gewährleistet Planungssicherheit
- » problemlose Baukörperintegration im Neubau und in der Renovierung
- » anfallendes Oberflächenwasser wird rückstaufrei abgeführt
- » Ablaufleistung bei Standard DN 50 von ca. 200 l/m
- » frei positionierbare Stützfüße für punktuelle Lasten bis zu 1,5 t
- » hochwertige Edelstahlabdeckung in verschiedenen Designvarianten

Systemkomponenten Drainagesystem

1. Drainageprofil
2. Drainagerost-Edelstahl
3. Endkappe Drainageprofil
4. Abdeckprofil
5. Stellfüße
6. Schraubstützen, 3-teilig, DN 50
7. Rohrbogen 87°, DN 50
8. EPDM-Dichtbahnen

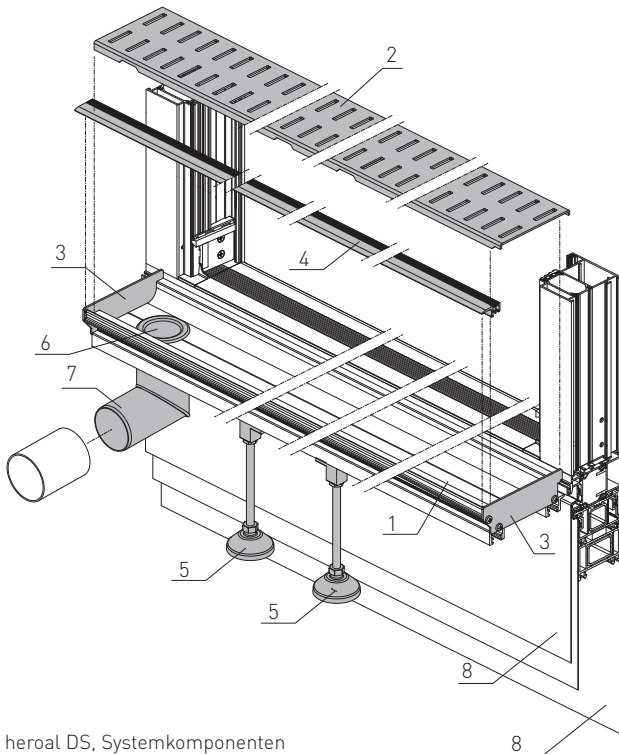

heroal DS, Systemkomponenten

heroal DS

Von der Sonderkonstruktion zur Standardlösung

Gesetzliche Vorgaben und Anforderungen

Sowohl in der DIN 18040-1 für öffentliche Bereiche, als auch in der DIN 18040-2, für barrierefreie Wohnungen, werden ausdrücklich stufenlose Schwellenlösungen gefordert. Nur in Ausnahmefällen ist, sofern nicht anders realisierbar, eine maximale Bauhöhe von 20 mm zulässig. Der Gesetzgeber unterstützt diese normativen Vorgaben durch eine Ergänzung des KfW Kreditprogramm 159, „altersgerecht Umbauen“.

Hier werden Maßnahmen, wie unter anderem barrierefreie und einbruchhemmende Haus- und Wohnungseingangstüren gefordert. Grundlagen der Förderungen kommen hier aus der DIN 18040-2 für Ein- und Zweifamilienhäuser sowie Wohnungen.

Die Null-Barriere ermöglicht das freie Passieren des Eingangselements, ohne Einschränkung durch die oftmals notwendigen Schwellenvarianten, die technisch nicht vermeidbar sind, um eine Basisdichtheit zu garantieren.

Drainagesystem heroal DS

heroal bietet für diese gesetzlichen Vorgaben systemübergreifende Lösungen für alle großflächigen Öffnungen in den Produktbereichen Eingangs-, Fenster- und Hebe-Schiebetüren.

Die optimale und innovative Lösung, um barrierefreie Schwellen zu realisieren und vor Feuchteschäden im Innenbereich zu schützen, bietet das neue Drainagesystem heroal DS. Kern dieser Entwicklung sind neuentwickelte Basis- und Anschlussprofile zur Abdichtung im unteren Baukörperanschluss, welche den Anschluss des linearen entwässernden Drainagesystems ermöglichen.

Dieses führt das anfallende Oberflächenwasser mit bis zu 200 l/m rückstaufrei unter einer hochwertigen Edelstahlabdeckung ab. Klipsbare Basis- und Anschlussprofile am unteren Anschluss der Öffnungselemente beinhalten eine Aufnahme für die Anschlussfolie, welche die Bauwerksabdichtung gewährleistet. Unabhängig von der Öffnungsart ist das innovative Drainagesystem heroal DS die Lösung für alle großflächigen Öffnungen - sowohl im Neubau als auch in der Renovierung.

Die Kompatibilität der heroal Systeme gewährleistet den Einsatz dieses systemübergreifenden Drainagesystems in den Türsystemen heroal D 72, Fenstersystemen heroal W 72 und Hebe-Schiebesystemen heroal S 77 SL.

Das heroal Drainagesystem dient dem Schutz vor Feuchteschäden für die oben genannten heroal Profilsysteme, es stellt keine Flächenentwässerung im eigentlichen Sinn dar. Um vor den Elementen befestigte Flächen zu entwässern sind je nach Fläche eigene Flächenentwässerungssysteme notwendig. Es ist darauf zu achten, dass angrenzende Flächen mit einem Gefälle entgegen der im Gebäude integrierten Öffnungselemente versehen werden.

Einbau, Wartung und Pflege

Weitere bautechnische Maßnahmen für eine weiterführende Flächenentwässerung, Anschluss der Drainage an das geplante oder bereits vorhandene Regenwassersystem mit Rückstauklappe, sind mit den ausführenden Herstellern der angrenzenden Gewerke, sowie vorab mit den ausschreibenden Stellen unbedingt abzustimmen.

Das heroal Drainagesystem wird aus hochwertigen Materialien hergestellt, diese zeichnen sich durch erhöhte Beständigkeit gegen Korrosion und Säuren aus.

Eine regelmäßige Reinigung und Pflege ist jedoch unabdingbar, um dauerhaft ein gutes Erscheinungsbild des heroal Drainagesystems zu erhalten. Bei einer schwächer belasteten Umgebung in Abständen von 6-12 Monaten, bei stärker belasteter Umgebung in Abständen von 3-6 Monaten.

heroyal D 72

Systemlösungen mit Null-Barriere



Systemeigenschaften

- » barrierefrei oder Null-Barriere Systemlösungen gemäß DIN 18040
- » freies Passieren von Eingangselement ohne Einschränkung
- » problemlose Baukörperintegration im Neubau und in der Renovierung
- » unabhängig von der Öffnungsart, innen oder außen öffnend, mit umlaufenden Flügelrahmen oder Sockelprofil ausführbar
- » absenkbare Bodendichtung im unteren Türabschluss garantiert eine optimale Dichtheit
- » minimale Einbauhöhe von 46 mm, punktuelle Ablaufhöhe von 140 mm und einer Ablaufleistung bei Standard DN 50 von ca. 200 l/m
- » systemkompatibel mit den Türsystemen:
 - heroyal D 72 Objekt- und Haustüren
 - heroyal D 72 RL Haustüren
 - heroyal D 72 CL Haustüren

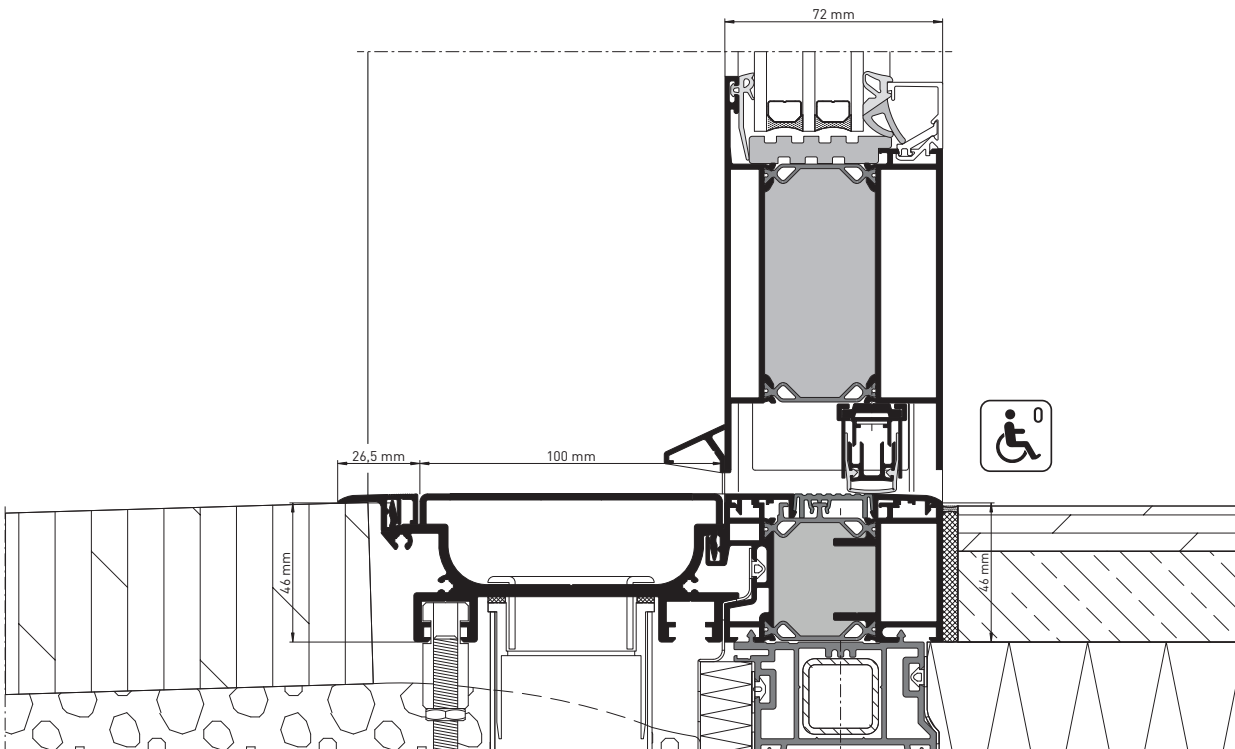
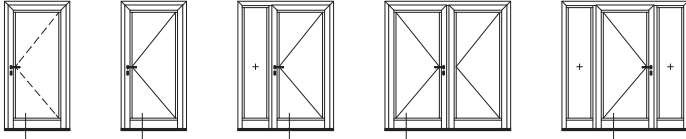

heroyal D 72, Schnittdarstellung Null-Barriere nach DIN 18040

heroal W 72

Barrierefreie Systemlösungen



Systemeigenschaften

- » barrierefreie Systemlösung gemäß DIN 18040
- » freies Passieren von großflächigen Fensterelementen ohne Einschränkung
- » unabhängig von der Öffnungsart, in Kombination mit innen öffnenden Drehkipp- (DK), Dreh- (D) und Stulpelementen ausführbar
- » umlaufende Dichtungsebenen im Element- und Flügelrahmen garantieren eine optimale Dichtheit
- » problemlose Baukörperintegration im Neubau und in der Renovierung
- » minimale Einbauhöhe von 46 mm, punktuelle Ablaufhöhe von 140 mm und einer Ablaufleistung bei Standard DN 50 von ca. 200 l/m
- » systemkompatibel mit den Fenstersystemen:
 - heroal W 72
 - heroal W 72 RL
 - heroal W 72 CL

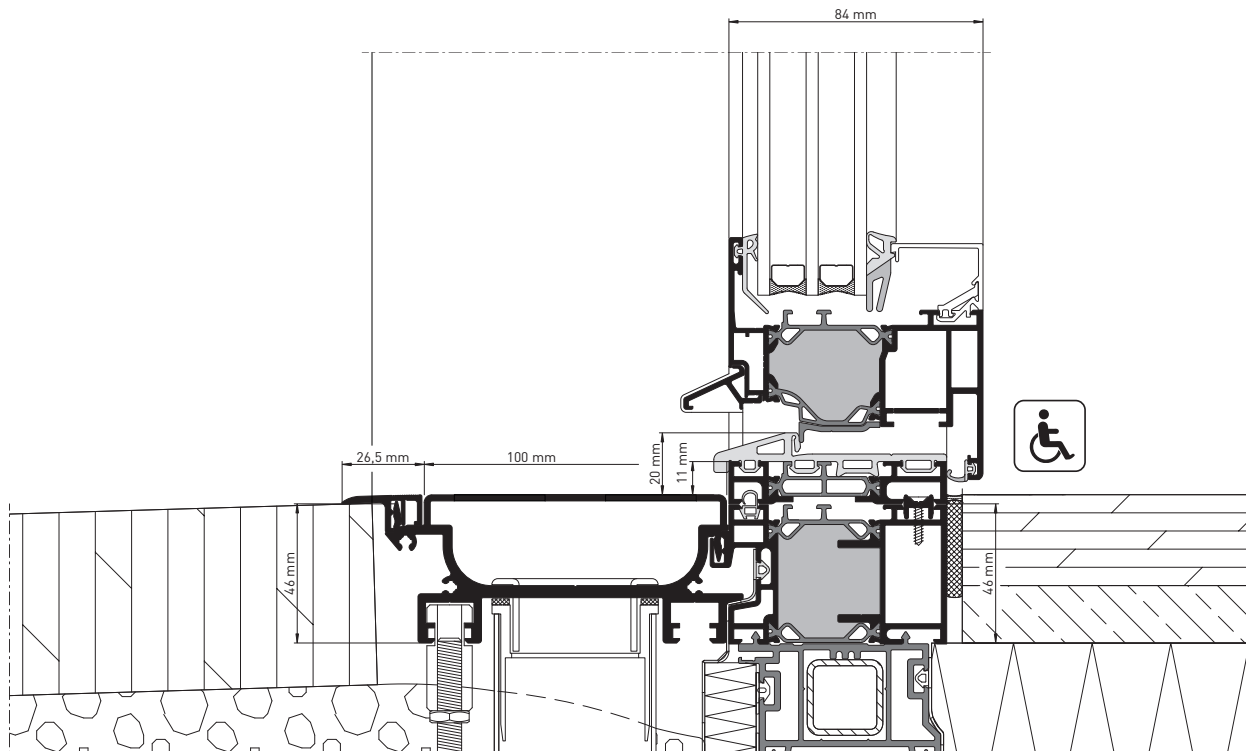
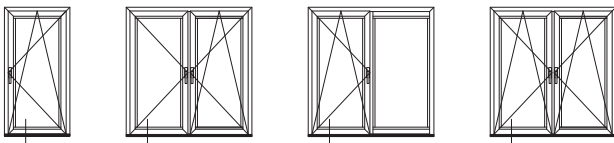

heroal W 72, barrierefrei nach DIN 18040, Schnittdarstellung

heroal S 77 SL

Großflächige barrierefreie Systemlösungen

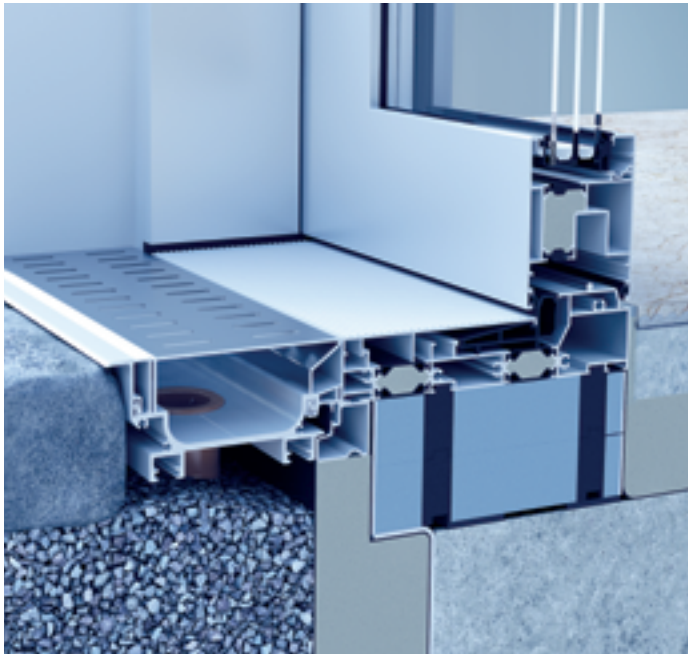

Systemeigenschaften

- » barrierefreie Systemlösung gemäß DIN 18040
- » freies Passieren von großflächigen Hebe-Schiebeelementen ohne Einschränkung
- » unabhängig von der Öffnungsart, 1- oder 2-flügelige Monorail-Hebeschiebeelemente, ausführbar
- » umlaufende Dichtungsebenen im Element- und Flügelrahmen garantieren eine optimale Dichtheit
- » problemlose Baukörperintegration im Neubau und in der Renovierung
- » minimale Einbauhöhe von 46 mm, punktuelle Ablaufhöhe von 140 mm und einer Ablaufleistung bei Standard DN 50 von ca. 200 l/m
- » systemkompatibel mit den Hebe-Schiebesystemen:
 - heroal S 77 SL/SC
 - heroal S 77 SL
 - heroal S 77 SL/HI

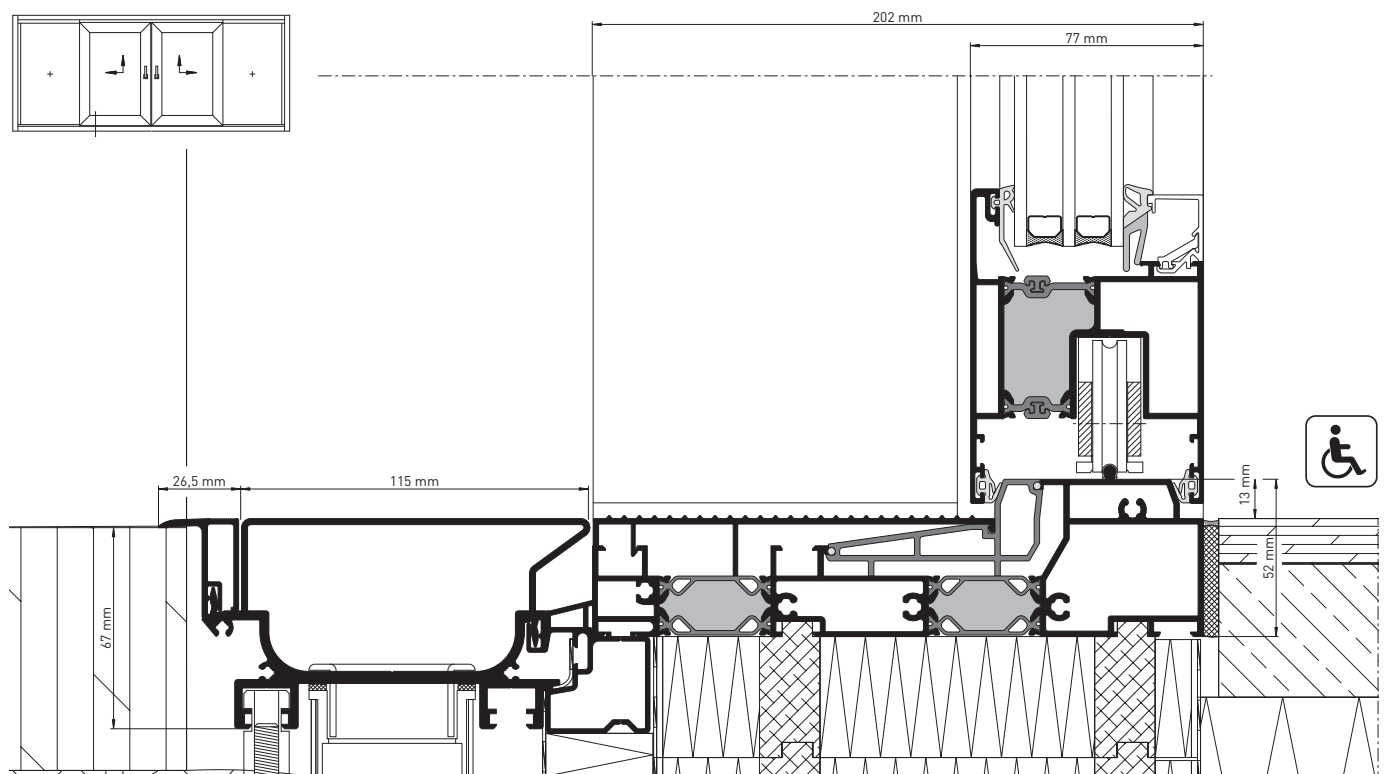
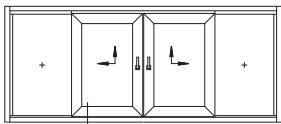
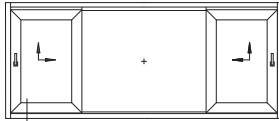
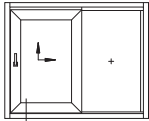

heroal S 77 SL, barrierefrei nach DIN 18040, Schnittdarstellung

Der heroal Rundum-Service

Unterstützung über die gesamte Prozesskette

Rundum unterstützt. Rundum glücklich.

Erfolg ist, wenn ein Rädchen ins andere greift und damit ein reibungsloses Zusammenspiel gewährleistet ist. Deshalb haben wir unsere Serviceangebote so gestaltet, dass Sie bei jedem

Aspekt Ihrer Arbeit optimal unterstützt werden. Von Marketing über Planung und Fertigung bis hin zur Anwendung begleitet Sie unser Rundum-Service über die gesamte Prozesskette.

- > Profilverbunderstellung
- > Oberflächenbeschichtung
- > Profilbiegen und Blechbearbeitung
- > Dokumentierte Qualität/Qualitätsstraße
- > Zuschnittservice
- > Vorkonfektionierte Baugruppen und Fertigelemente
- > Maschinen und Werkzeuge
- > Maschinen- und Werkzeugreparaturservice
- > Fertigungsberatung
- > Integration mit Branchenlösungen wie LogiKal MES
- > Datamatrix Service zur Qualitätskontrolle

- > Planungstools
- > BIM-/CAD-Daten
- > Athena Datenbank
- > Online Konfiguration und Bestellung
- > Elektronische Bestellung (EDI)
- > LogiKal Support und PICOS-Schulungen
- > Objektberatung
- > Ausarbeitung für Objekte
- > Digitale Produktinformationen und Prüfzeugnisse

- > Print-Produkte
- > Werbemittel
- > Objektreferenzen
- > Referenzshootings
- > Leadgenerierung
- > Personal Recruiting
- > Websitebaukasten
- > Veranstaltungen
- > Online Marketing
- > Konfiguratoren
- > Ausstellungskonzepte
- > Showrooms
- > Virtual Reality

- > Kürzeste Lieferzeiten
- > Höchste Termintreue
- > Kommissionsweise Auslieferung
- > Persönlicher Kontakt zum Fahrer
- > Objektbezogene Verpackungskonzepte
- > Schutzfolie auf Profilen
- > Rücknahme von Verpackungsmaterial

- > heroal Communicator
- > heroal Academy
- > Technische Beratung (TSC)
- > Support Hotline
- > Anwendungstechniker

- > heroal Smart Home
- > heroal Smart Building
- > Digitale Verarbeitungsdokumentation

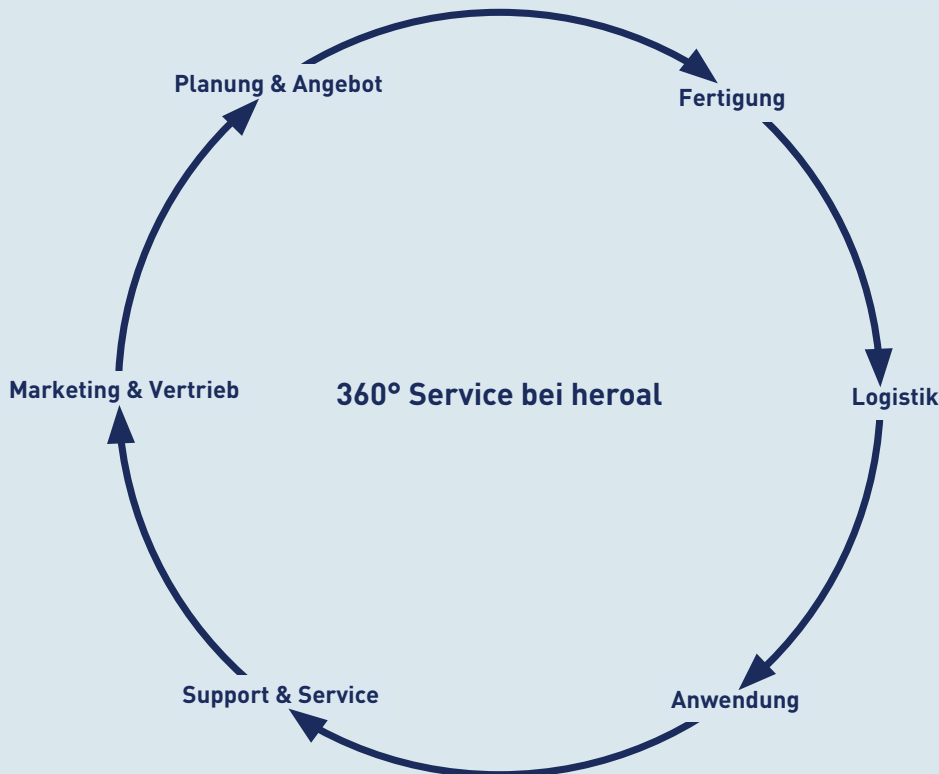

heroal



simply better *spaces for life*

Als Hersteller von Aluminium-Systemlösungen für Rollläden, Sonnenschutz, Rolltore, Fenster, Türen, Schiebetüren, Fassaden und Überdachungen zählt heroal international zu den Marktführern und ist weltweit am Bau hochwertiger Gebäude im Wohn- und Objektbau beteiligt. heroal Produkte werden in Deutschland entwickelt und gefertigt und zeichnen sich durch höchste Qualität und beste Leistungseigenschaften aus. Dadurch leisten die innovativen Systemlösungen einen Beitrag zu mehr Nachhaltigkeit, Sicherheit, Komfort und architektonischer Freiheit für die Bauvorhaben von heute und morgen und überzeugen durch eine einfache und effiziente Planung und Verarbeitung durch heroal Fachpartner.

Rollläden | Sonnenschutz | Rolltore | Fenster | Türen | Schiebetüren | Fassaden | Überdachungen

heroal – Johann Henkenjohann GmbH & Co. KG

Österwieher Str. 80 | 33415 Verl (Germany) | Tel. +49 5246 507-0 | Fax +49 5246 507-222 | www.heroal.de

Artikel-Nr. 88134.00.01 | 06.2024