

Lösungen für den Objektbau

Individuelle und nachhaltige
Systemlösungen und Services

heroal

Lebensräume, individuell und nachhaltig.



Liebe Leserinnen und Leser,

Bauprojekte werden immer komplexer und die gestiegenen Anforderungen an die Gebäudehülle erfordern eine intensive Zusammenarbeit zwischen Herstellern, Verarbeitern, Architekten, Planern und Investoren. Durch kreislauffähige Systeme aus recycelten Materialien, minimalen Energieeinsatz in der Herstellung und maximale Energieeffizienz während der Nutzung tragen heroal Systemlösungen entscheidend zu nachhaltigem Bauen bei. Der heroal Objektservice unterstützt Sie bei der integralen Planung und Umsetzung von nachhaltigen Bauprojekten.

Im ersten Abschnitt der Broschüre erfahren Sie mehr über heroal (ab S. 4) und die Objektservices (ab S. 10).

Im zweiten Abschnitt dieser Broschüre erhalten Sie einen Einblick in das heroal Systemportfolio (ab S. 38). Im dritten Abschnitt stellen wir Ihnen Referenzobjekte aus aller Welt vor (ab S. 118) – von Ein- und Mehrfamilienhäusern über Gewerbeimmobilien und Hotels bis hin zu Sonderbauten.

heroal steht für innovative und passgenaue Systemlösungen zur Realisierung individueller Lebensräume, die in Funktion und Design bis ins Detail durchdacht sind. Unsere Architektenberater und das heroal Objektservice Team beraten Sie gern, selbstverständlich auch direkt am Ort Ihres Bauvorhabens.

Tobias Thiemann
Leitung Zentralvertrieb & Service

T. Thiemann



heroal

04 Über heroal
170 Kontakt

Services

10 Objektservices
20 Gebäudeautomation
24 Nachhaltigkeit
28 Qualität
30 Design
36 Sonderlösungen

Systeme

38 Fenstersysteme
48 Türsysteme
58 Hebe-Schiebesysteme
66 Fassadensysteme
74 Unisolierte Profilsysteme
80 Brandschutzsysteme
88 Sonnenschutzsysteme
96 Rollladensysteme
102 Rolltoresysteme
110 Überdachungssysteme

Referenzen

118 Bildung & Wissenschaft
126 Büro & Verwaltung
140 Hotel & Wohnen
152 Industrie & Gewerbe
164 Kultur & Unterhaltung
166 Objektbezogene Prüfung
168 Sonderlösungen

Wir schaffen Räume, die das Leben bereichern.

Als Hersteller von Aluminium-Systemlösungen für Rollläden, Sonnenschutz, Rolll Tore, Fenster, Türen und Fassaden zählt heroal international zu den Marktführern. Am Hauptsitz in Verl, Deutschland, sowie weiteren Standorten in Europa beschäftigt das 1874 gegründete Familienunternehmen über 800 Mitarbeiter und ist weltweit am Bau nachhaltiger Gebäude im Wohn- und Objektbau beteiligt. Der Fokus liegt für heroal dabei auf innovativen und hochwertigen Gesamtlösungen für Verarbeiter, Architekten, Planer, Investoren und Bauherren, die sich durch erstklassige Qualität, branchenführende Individualisierungsmöglichkeiten sowie Beratungs- und Serviceleistungen in jeder Phase des Gebäudelebenszyklus auszeichnen.

Warum heroal?

Nachhaltig

Unser Hauptaugenmerk liegt auf der Verantwortung für unsere Mitarbeiter und die Region sowie langlebige, kreislauffähige Systeme aus recycelten Materialien für nachhaltige Gebäude.

Hochwertig

heroal Systeme für die Gebäudehülle sowie den Innen- und Außenraum werden zu 100 % in Deutschland gefertigt und sind passgenau auf die Bedürfnisse unserer Kunden und Partner abgestimmt.

Verlässlich

In unserem modernen 40.000 m² großen Logistikzentrum werden alle heroal Systeme zentral gelagert, kommissioniert und mit der unternehmenseigenen LKW-Flotte an unsere Kunden ausgeliefert.

Individuell

heroal Systeme stehen für individuelle Lösungen höchster Qualität. Die werkseigene Oberflächenbeschichtung und Profilbiede- und Abkanttechnologie eröffnen unbegrenzte Design- und Farbvielfalt in hochwetterresistenter Qualität.

Einzigartig

Dank der Kooperation mit Les Couleurs® Le Corbusier können heroal Systeme exklusiv in den einzigartigen Farbtönen beschichtet werden.

Alles aus einer Hand

heroal liefert alles aus einer Hand für einen wesentlichen Teil der Gebäudehülle, für eine leichtere Planung und Ausschreibung sowie farblich optimal aufeinander abgestimmte Systeme.



Scannen und Film ansehen



Innovation & Qualität "Made in Germany".



Werk I und Verwaltung Verl, Deutschland



Werk II Hövelhof, Deutschland



Werk III Hövelhof, Deutschland

Werk I Verl, Deutschland

An unserem Standort in Verl befindet sich Werk I, in dem Rollladen-, Rolllor- und Sonnenschutzsysteme produziert werden. Auch der Maschinen- und Werkzeugbau, das Schulungszentrum, die Verwaltung und ein Showroom sind an diesem Standort.

Werk II Hövelhof, Deutschland

In Werk II in Hövelhof befindet sich die Produktion von Fenster-, Tür- und Fassaden-systemen. Auch die Beschichtungsanlagen sowie die Qualitätsstraße sind in Werk II.

Werk III Hövelhof, Deutschland

Werk III ist unser Logistikzentrum in Hövelhof. Von hier aus werden alle Systeme zu unseren Kunden ausgeliefert.

Vertriebsstandorte

In Helmond (NL) und Mommenheim (FR) befinden sich Vertriebsstandorte.

Showrooms

In Verl (DE) und Prag (CZ) haben Sie die Möglichkeit, die heroal Systeme und Services live zu erleben.



Vertriebsstandort Mommenheim, Frankreich



Vertriebsstandort Helmond, Niederlande



Showroom Verl, Deutschland



Showroom Prag, Tschechien

Innovation trifft Tradition.

| | | |
|--|-------------|---|
| <p>Johann Henkenjohann macht sich mit der Produktion von Holzschuhen selbstständig und legt damit den Grundstein für das Unternehmen.</p> | <p>1874</p> | <p>Sein Enkel Johann Henkenjohann übernimmt das Unternehmen in dritter Generation. Einige Jahre später beginnt er mit der Produktion von Holz- und Kunststoffrollläden.</p> |
| <p>Johann Henkenjohann setzt auf den Werkstoff Aluminium; für mehr Stabilität werden die Aluminiumbänder rollgeformt. In dieser Zeit beginnt heroal zudem damit, Rolltore zu fertigen.</p> | <p>1964</p> | <p>Johann Henkenjohann erfindet den ausgeschäumten Aluminium-Rollladenstab und revolutioniert mit „heroal Selecta“ den Rollladenmarkt.</p> |
| <p>heroal erweitert sein Portfolio um die Bereiche Fenster und Türen. In den nächsten Jahren folgen Fassaden- und Hebe-Schiebesysteme.</p> | <p>1975</p> | <p>Mit Werk II in Hövelhof baut heroal seine Produktionskapazitäten weiter aus.</p> |
| <p>Dr. Vera Schöne, Tochter von Johann Henkenjohann, wird Geschäftsführerin.</p> | <p>2009</p> | <p>Vom 40.000 m² großen Logistikzentrum (Werk III) aus werden Kunden mit der eigenen LKW-Flotte beliefert.</p> |
| <p>heroal erweitert sein Portfolio um den Bereich Sonnenschutz.</p> | <p>2015</p> | <p>heroal eröffnet weitere Niederlassungen.</p> |
| <p>Mit Inbetriebnahme der Qualitätsstraße (Werk II) bietet heroal eine vollautomatische Qualitätskontrolle.</p> | <p>2017</p> | <p>Im neuen Firmengebäude heroal Forum sind Bistro, Schulungsräume und Büros vereint.</p> |
| <p>Dr. Max Schöne steigt in fünfter Generation in die Geschäftsleitung ein.</p> | <p>2020</p> | <p>heroal eröffnet Showrooms in Prag (Tschechien) und Verl (Deutschland).</p> |
| <p>heroal feiert 150-jähriges Firmenjubiläum</p> | <p>2024</p> | |



Innovationspreis Architektur + Bauwesen 2023 für das Türflügelprofil heroal D 72 PF EM
Die Haustürvariante heroal D 72 PF EM wurde für die optimierte Fertigungszeit und die schnellere sowie einfachere Füllungsmontage durch Klipsen, die keine Paneel-Verklebung erfordert, mit dem Innovationspreis 2023 ausgezeichnet.



German Design Award 2021
für das Terrassendachsystem heroal OR



R+T Innovationspreis 2021
für das klemmbare Sonnenschutzsystem heroal VS Z EM

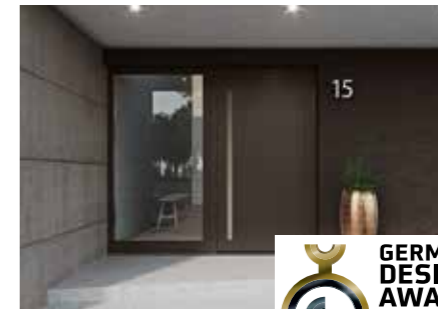

German Design Award 2020
für die heroal Les Couleurs® Le Corbusier Haustür



German Innovation Award 2020
für das Schiebesystem heroal S 65



Architect's Darling Awards 2019
für das Drainagesystem heroal DS



Green Good Design Award 2019
für das AFI Vokovice, Prag



Unterstützung in jeder Phase der Bauplanung.

Ronny Symanek, Leiter Objektservice & Angebotscenter im Gespräch



optimale Systemkombination zu finden, welche gleichzeitig alle gestellten Anforderungen an Wärmeschutz, Schalldämmung oder Einbruchhemmung erfüllt. Dazu übernehmen wir bauphysikalische Bewertungen und statische Vordimensionierungen. Auch die Entwicklung von Sonderlösungen liegt in unserer Verantwortung, sofern es bei einem Objekt gewünscht oder technisch erforderlich ist. Den planenden Gewerken nehmen wir damit viel Arbeit ab, denn sie stecken häufig nicht so tief in unseren Produkten wie wir und müssten viel Zeit investieren, um die Systemauswahl in diesem Detaillierungsgrad vorzunehmen.

Sie sind der Leiter des Objektservice. Für welche Aufgaben sind Sie und Ihr Team zuständig?

Der heroal Objektvertrieb setzt sich zusammen wie eine klassische Vertriebsorganisation bestehend aus Außen- und Innendienst. Mein Team und ich bilden die innerbetrieblichen Strukturen ab und arbeiten dabei eng mit dem Außendienst-Team des Objektvertriebs zusammen, welches in unterschiedlichen Märkten den Kontakt zu unseren Partnern und Objektbeteiligten pflegt. Unsere zentrale Funktion ist die Beratung und Unterstützung von Architekten, Fachplanern und Investoren in allen Phasen der Objektplanung. Dazu haben wir verschiedene kostenlose Services wie die statische Vordimensionierung, die Erstellung von Konstruktionsvorschlägen und Kalkulationen oder die Anlage von Leistungsverzeichnissen in unserem Serviceportfolio.

Womit beginnt die beratende Funktion des Objektvertriebs klassischerweise?

Grundsätzlich gehen wir bei unserer Beratung individuell auf jeden Architekten, Fachplaner oder Investor ein. Wir schauen gemeinsam, in welcher Planungsphase sich unser Ansprechpartner zum aktuellen Zeitpunkt befindet und wie wir ihn situativ am besten unterstützen können. Jede Anfrage ist daher anders und manchmal werden auch nur einzelne Services aus unserem Angebot benötigt. Oftmals werden wir aber bereits zu einer frühen Phase wie der Vorplanungs- oder Entwurfsphase hinzugezogen, in der wir bei der Systemauswahl beratend zur Seite stehen. Dabei gilt es, basierend auf den gegebenen Anforderungen die

Welcher Schritt folgt für gewöhnlich, nachdem die optimale Systemauswahl getroffen ist?

Für die Leit-Detailplanung, die für die weitere Planung benötigt wird, erstellen wir aus der Systemauswahl im nächsten Schritt Konstruktionsvorschläge und Zeichnungen. Sie basieren bereits auf konkreten Vordimensionierungen. Insbesondere Architekten bietet dieser Service eine große Zeit- und Kostenersparnis, da sie für komplexe Planungssituationen keinen Fachplaner hinzuziehen müssen, sondern von uns einen auf technische Machbarkeit geprüften Vorschlag erhalten.

Die Erstellung des Leistungsverzeichnisses nimmt bei den planenden Gewerken ebenfalls viele Ressourcen in Anspruch. Wie unterstützen Sie diesen Arbeitsschritt?

In diesem Arbeitsschritt gehen wir flexibel darauf ein, was der Architekt benötigt. Erstellt er das Leistungsverzeichnis selbst, so stellen wir ihm die benötigten Ausschreibungstexte bereit. Alternativ übernehmen wir auch die gesamte Erstellung des objektspezifischen Leistungsverzeichnisses.

Zu den Objektservices gehört auch die Angebotserstellung für Verarbeiter. Welchen Mehrwert haben Architekten dadurch?

Die Erstellung eines Angebots kann je nach Umfang sehr zeitaufwändig und komplex sein, da häufig viele Details zu berücksichtigen sind. Wir unterstützen unsere Verarbeiter bei der Angebotserstellung und

erleichtern ihnen somit die Abgabe eines Angebots. Dabei sind wir stets im engen Austausch mit unseren Verarbeitern und nehmen bei Bedarf auch Vor-Ort-Termine am Objekt wahr. Dadurch, dass wir den Verarbeitern viel Arbeit abnehmen, ist es für sie deutlich einfacher, ein Angebot abzugeben. Für den Architekten hat das den Vorteil, dass sich so die Auswahl an Bietern vergrößert.

Auch die Erstellung objektbezogener Nachweise wie zum Beispiel die Prüfung der Schlagregendichtigkeit bei Sonderkonstruktionen übernehmen wir im Rahmen der Auftragsabwicklung. Sind die Nachweise über ein externes, akkreditiertes Prüfinstitut zu erbringen, begleiten wir auch diesen Prozess.

Letztendlich beraten wir somit in fast allen Leistungsphasen der Planung von Objekten und stehen Architekten, Fachplanern und Investoren als kompetenter Partner beratend zur Seite.



Scannen und Film ansehen



Scannen und Film ansehen



Phase 01 Vorplanung und Entwurf.

Inspirationen:

Referenzdatenbank

Lassen Sie sich von Referenzen und Objektberichten auf unserer Website unter www.heroal.de/referenzen inspirieren.

Innovationen und Neuheiten

Produktneuheiten und Innovationen werden unter www.heroal.de/innovationen vorgestellt.

heroal auf Social Media

Folgen Sie heroal auf LinkedIn, Pinterest, Instagram, Facebook und YouTube.

heroal partnermagazin

Das heroal partnermagazin unter www.heroal.de/partnermagazin informiert über aktuelle Themen, Neuigkeiten, Projekte und Veranstaltungen.

Mediathek im heroal Communicator

In der Mediathek finden Sie Videos zu verschiedenen Themen wie heroal Systemen, Referenzen, Veranstaltungen uvm.



Unterstützung durch den heroal Objektservice:

Architektenberatung

Persönliche Beratung auch vor Ort am Bauvorhaben durch unser Netzwerk an Architektenberatern.

Systemauswahl

Unterstützung bei Machbarkeitsstudien und der Auswahl der passenden heroal Systeme schon in den ersten Planungsphasen.

Kostenschätzung

Abschätzung der benötigten Kosten für die Budgetplanung.

Statische Vordimensionierung

Überprüfung der statischen Anforderungen und deren Möglichkeit der Umsetzung. Ermittlung des Platzbedarfs von entsprechenden Lösungen.

heroal Communicator:

Technische Systeminformationen

Aktuelle Versionen der Bestell- und Fertigungskataloge sowie System- und Planungshandbücher.

Preislisten und Prospekte

Aktuelle Preislisten und technische Prospekte für alle heroal Systeme.

Zertifikate und Prüfdokumente

Zertifikate und relevante Prüfdokumente für alle heroal Systeme.

Unterstützende Planungstools

Verschiedene Planungstools zur Berechnung von notwendigen technischen Werten.

Online konfigurieren und bestellen

heroal Rollläden, Sonnenschutz, Rolll Tore und Terrassenüberdachungen online konfigurieren und bestellen.

heroal Communicator. Ihre Online-Arbeitswelt.

Effizient arbeiten und kommunizieren: Greifen Sie schnell und einfach auf relevante Informationen und Dokumente zu. Erreichen Sie Ihren persönlichen Ansprechpartner mit nur einem Klick. Der heroal Communicator ist Ihre Online-Arbeitswelt bei heroal. Mit dem geschützten Zugang zum heroal Communicator arbeiten Sie stets sicher und zuverlässig mit personalisierten Inhalten und wichtigen Dokumenten. Ob im Büro, auf dem Tablet oder mit dem Smartphone: Der heroal Communicator unterstützt Sie bei Ihrer täglichen Arbeit — auch unterwegs.

Dokumentencenter:

- » Technische Informationen
- » Verarbeitungshinweise
- » Fertigungsanleitungen
- » Preislisten
- » Bestellformulare
- » Prüfdokumente
- » Zertifikate
- » Prospekte

Planungstools:

- Berechnung von
- » U-Werten
- » Glas- und Windlast
- » Druckbeiwert
- » Absturzsicherung
- » Durchlaufträger
- » Gleichstreckenlast
- » Trapez- /Dreieckslast

Datenbereitstellung:

- » BIM-Daten
- » CAD-Daten
- » Ausschreibungstexte

Service:

- » heroal Mediathek
- » Objektreferenzen
- » Bilddatenbank
- » heroal News
- » Konfigurieren & Bestellen
- » Schulungen buchen
- » Partner-Marketing
- » Kontakt aufnehmen



BIM-Daten. Für eine vernetzte Planung.

BIM bietet die Möglichkeit, Projekte über alle beteiligten Gewerke und den gesamten Lebenszyklus eines Bauwerks hinweg digital zu steuern und abzuwickeln. Die Zusammenarbeit zwischen Fachplanern, Projektsteuerern, Investoren und anderen Beteiligten wird optimiert, der Gesamtablauf dadurch verschlankt und transparenter.

Vorteil der heroal BIM-Daten

- » Exklusive Materialprojekte mit Les Couleurs® Le Corbusier und heroal SD
- » Öffnungsarten zwischen Fest, Dreh, Kipp und Drehkipp änderbar
- » Berechnung lichter Durchgangsmaße, der Glasfläche und des U-Werts
- » Wechsel zwischen Rollen- und Aufsatztürband möglich
- » Unterschiedliche Farben für innen und außen wählbar
- » Möglichkeit, zwischen Ansicht mit und ohne Isolierung umzuschalten
- » Verschiedene Türbeschläge zur Auswahl (z.B. Pushbar für Fluchttüren)
- » Minimale Dateigröße der Daten

heroal Produkte in BIM Projekte integrieren

Die Daten können kostenlos im heroal Communicator heruntergeladen werden. Zudem stellt heroal die Produktdaten im BIM-Format auch auf der Plattform BIMobject® zur Verfügung.

Mit BIM Daten von heroal in Autodesk Revit arbeiten

Jetzt scannen und Film ansehen.



Scannen und
Film ansehen

Phase 02 Ausführungsplanung.

Unterstützung durch den heroal Objektservice:

Architektenberatung

Persönliche Beratung auch vor Ort am Bauvorhaben durch unser Netzwerk an Architektenberatern.

Entwicklung von Sonderlösungen

Umsetzung von individuellen Anforderungen durch die Entwicklung von objektspezifischen Sonderprofilen und -beschlägen.

Konstruktionsvorschläge

Erstellung von individuellen Zeichnungen für Lösungsvorschläge.

Übergrößenbeurteilungen

Beurteilung von Elementgrößen außerhalb Standardabmessungen.

RWA / NRW Dimensionierung

Auslegung von benötigten Öffnungselementen und deren Antriebe für Entrauchungszwecke.

U-Wert Berechnung

Überprüfung der einzuhaltenden Wärmedurchgangskoeffizienten gem. Wärmeschutznachweis und EnEV.

Schallschutzbewertungen

Bewertung des zu erreichenden Schalldämmmaß für die gewählten Elemente.

heroal Communicator:

Technische Systeminformationen

Aktuelle Versionen der Bestell- und Fertigungskataloge sowie System- und Planungshandbücher.

Download der BIM-Daten

Optimierte BIM-Daten für alle heroal Systeme.

Download der CAD-Daten

CAD-Daten für alle heroal Systeme.

Zertifikate und Prüfdokumente

Zertifikate und relevante Prüfdokumente für alle heroal Systeme.

Planungstools

Verschiedene Planungstools zur Berechnung von technischen Werten, z.B. zur U-Wert Berechnung.

Phase 03 Ausschreibung und Vergabe.

Unterstützung durch den heroal Objektservice:

Architektenberatung

Persönliche Beratung auch vor Ort am Bauvorhaben durch unser Netzwerk an Architektenberatern.

Angebotserstellung und Kalkulation

Schnellere Angebotserstellung durch den heroal Angebots- und Kalkulationsservice für Bieter.

Erstellung von Leistungsverzeichnissen

Ausarbeitung objektspezifischer Leistungsverzeichnissen.

Leitdetailplanung

Zeichnerische Umsetzung von heroal Lösungen für die Leitdetailplanung.

Erstellung von Bieterlisten

Zusammenstellung von interessierten und relevanten Bietern.

Vermittlung von Partnern

Bei Bedarf Vermittlung von passenden Partnern für das Bauvorhaben.

heroal Communicator:

Ausschreibungstexte

Ausschreibungstexte für alle heroal Systeme.

Technische Systeminformationen

Aktuelle Versionen der Bestell- und Fertigungskataloge sowie System- und Planungshandbücher.



Ausschreibungstexte. Leistungsverzeichnisse für Architekten.

Leistungsverzeichnisse für Architekten und Planer

Bei heroal bekommen Architekten und Planer Zugriff auf kostenlose Ausschreibungstexte für Fenster, Türen und Fassaden sowie Rollläden, Sonnenschutz und Rolll Tore zur einfachen Erstellung des Leistungsverzeichnisses. In der heroal online Arbeitswelt, dem Communicator, oder auf der Plattformen ausschreiben.de und Heinze können Sie sich ganz einfach Ausschreibungstexte in allen gängigen Dateiformaten herunterladen und in Ihr Leistungsverzeichnis einfügen.

Ausschreibungstexte auf ausschreiben.de

Die Texte können in jeder AVA-Software, Textverarbeitung oder Handwerkssoftware verarbeitet werden. Es stehen alle gängigen Dateiformate wie Word, GAEB, Excel, RTF, PDF oder Textdatei zur Verfügung.

Der Heinze Ausschreibungstext-Manager

Über die Suchleiste können Sie ganz einfach nach heroal als Hersteller suchen. Die dort hinterlegten Ausschreibungstexte und Leistungsverzeichnisse können Sie sich zunächst in einer Textvorschau anzeigen lassen. Fügen Sie alle gewünschten Texte über den Button „Hinzufügen“ am linken oberen Bildschirmrand Ihrer Sammelbox hinzu. Im Anschluss können Sie diese ganz komfortabel im GAEB-Format zur Weiterverarbeitung in einer AVA-Software oder als PDF herunterladen.



heroal Anwendungstechniker. Technische Vor-Ort-Unterstützung.

Ein Bestandteil der Serviceleistungen des Unternehmens sind die heroal Anwendungstechniker, die Ansprechpartner für Verarbeiter rund um alle technischen Belange sind. „Wir fühlen uns persönlich für die Anliegen unserer Kunden verantwortlich. Die heroal Anwendungstechniker sind daher ein wichtiger Baustein unseres Service-Portfolios, denn durch ihren engen Austausch mit unseren Verarbeitern erfahren wir ohne Umwege, was unsere Kunden bewegt, wo es vielleicht auch mal hakt und wie wir unterstützen können“, erläutert Manuel Vergers, Leiter der Abteilung Anwendungstechnik & Prüfwesen. Das Team unterteilt sich in die Anwendungstechnik und die Anwendungstechnik QS.

Anwendungstechnik

Die heroal Anwendungstechnik kümmert sich schwerpunktmäßig um alle technischen Fragestellungen. Sie führt theoretische und praktische Produkt- und Dokumentationsschulungen vor Ort bei den heroal Fachpartnern durch und übernimmt die Ersteinweisung bei Produkten mit mandatierten Eigenschaften wie Brandschutz- oder Fluchttüren. Zudem unterstützt sie den Vertriebsaußendienst von heroal hinsichtlich anwendungstechnischer Themen und ist im ständigen Austausch mit dem Produktmanagement.

Anwendungstechnik QS

Der Schwerpunkt der Anwendungstechnik QS liegt in der Qualitätssicherung. Sollte es auf der Baustelle zu Problemen bei der Montage kommen, unterstützt die Anwendungstechnik QS bei der Fehlersuche und -beseitigung. Bei unerwarteten Beanstandungen übernimmt sie die Begutachtung der Bauelemente und unterstützt bei der Lösungsfindung. Darüber hinaus übernimmt die Anwendungstechnik QS die Durchführung von Bauteilprüfungen, zum Beispiel um Dichtungen im eingebauten Zustand zu überprüfen.

Phase 04 Objektausführung.

Unterstützung durch den heroal Objektservice:

Architektenberatung

Persönliche Beratung auch vor Ort am Bauvorhaben durch unser Netzwerk an Architektenberatern.

Liefer- und Verpackungskonzepte

Entwicklung eines auf das Bauvorhaben abgestimmten Liefer- und Verpackungskonzepts.

Objektbezogene Nachweise

Komplette Abwicklung des objektbezogenen Nachweises intern oder mit akkreditierten Prüfinstituten.

heroal Communicator:

Technische Systeminformationen

Aktuelle Versionen der Bestell- und Fertigungskataloge sowie System- und Planungshandbücher.

Formulare für die Dokumentation

Unterlagen zur Erstellung der Leistungserklärungen und CE-Kennzeichnungen.

Zertifikate & Prüfdokumente

Zertifikate und relevante Prüfdokumente für alle heroal Systeme.

Marketing und heroal Academy:

Präsenz- und Online-Schulungen

Vielfältiges Angebot der heroal Academy unter www.heroal.de/academy

Erstellung von Objektberichten, Fotos oder Videos von Ihren Objekten

Nachbereitung durch ausführliche Objektberichte, Referenzfotos und Videos. Durch die Veröffentlichung in internen und externen Print- und Webmedien vermarkten wir Ihr Objekt aufmerksamkeitsstark.

Unterstützung durch heroal Anwendungstechniker

Ein bundesweites Team von Anwendungstechnikern steht für Produkteinweisungen vor Ort zur Verfügung.

Gebäudeautomation für intelligente Fassaden.

Um die steigenden Anforderungen an die Vernetzung und intelligente Steuerung von Gebäuden mit heroal Systemen optimal erfüllen zu können, setzt heroal auf eine Kooperation mit dem Spezialisten für Automatisierungs- und Steuerungstechnik Beckhoff Automation und Elektro Beckhoff. Je nach Anforderung können von der Beschattung über Heizung und Lüftung bis zur Beleuchtung sämtliche Funktionen der Gebäudeautomation miteinander vernetzt werden. Von der Beratung über die Angebotserstellung und Ausführungsplanung bis zu Lieferung, Installation und Service bündelt heroal das Know-how branchenführender Unternehmen und bietet seinen Partnern alles aus einer Hand.

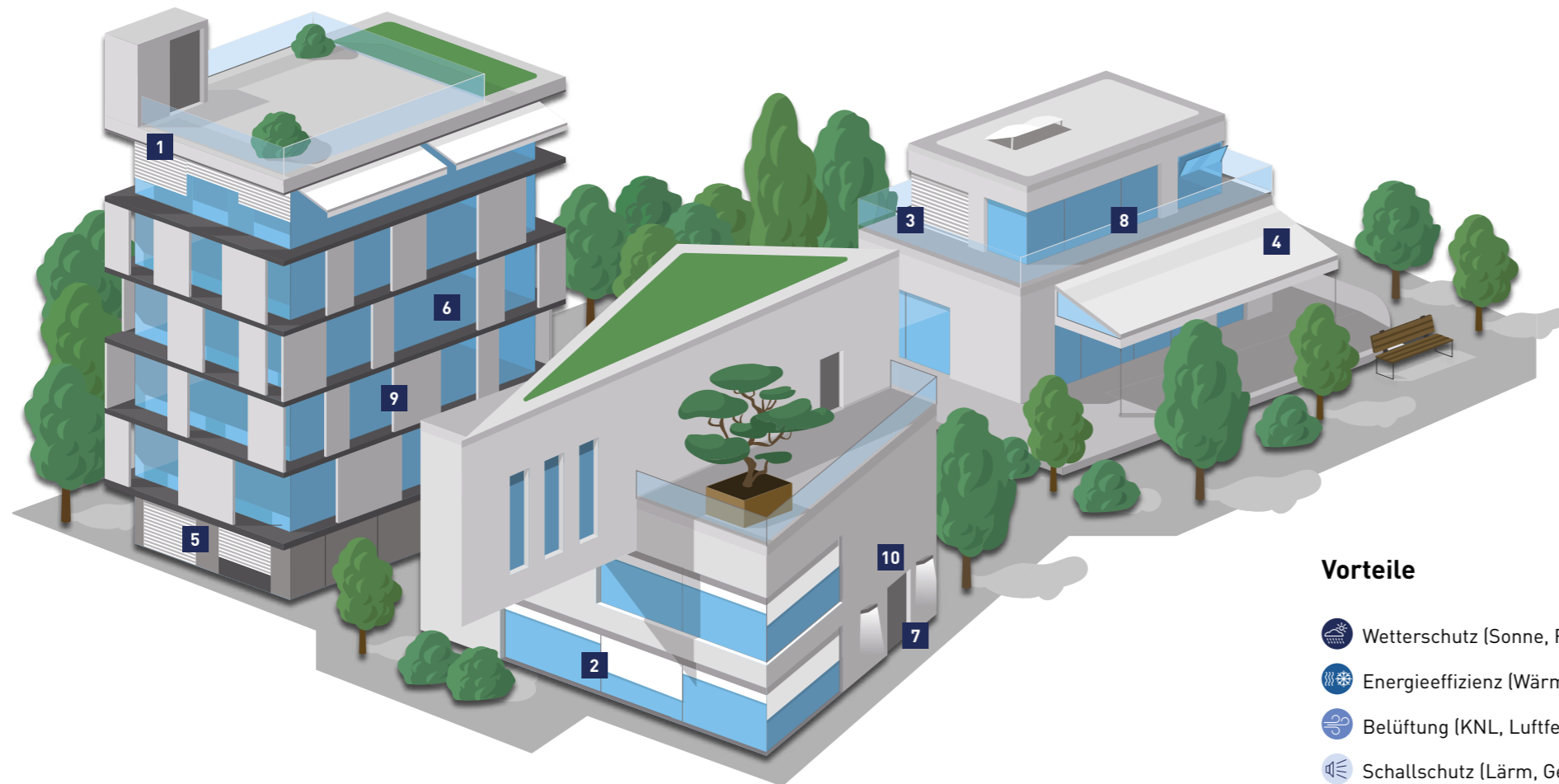

| | | |
|----|--|--|
| 1 | Rollladensysteme | |
| 2 | Sonnenschutzsysteme | |
| 3 | Raffstoresysteme | |
| 4 | Markisensysteme | |
| 5 | Rolltorsysteme | |
| 6 | Fenstersysteme | |
| 7 | Türsysteme | |
| 8 | Hebe-Schiebetürsysteme | |
| 9 | Fassadeneinsatzelemente und Lüftungsklappen | |
| 10 | Beleuchtung, Raumtemperatur, Luftqualität und mehr | |

Beckhoff Systeme

Modulare Erweiterung je nach Projektanforderung

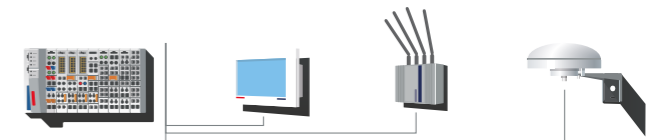

ELEKTRO BECKHOFF BECKHOFF
New Automation Technology

Vorteile

- Wetterschutz (Sonne, Regen, Wind, Hagel)
- Energieeffizienz (Wärme- und Kälteschutz)
- Belüftung (KNL, Luftfeuchtigkeit, Luftqualität)
- Schallschutz (Lärm, Geräusche)
- Komfort (Zeitschaltuhr, Szenarien, Automation)
- Barrierefreiheit (leichte Bedienbarkeit, Lebensqualität)
- Sicherheit (Einbruchhemmung bis RC 4, Vandalismus)
- Nutzerprofil (personalisierte Steuerung, Zutrittskontrolle)

Vielfältige Anwendungen. Klare Vorteile.



Wetterschutz (Sonne, Regen, Wind, Hagel)

Mittels an Gebäudefassaden oder in der Nähe von Fenstern installierten Sensoren werden Wind- und Wetterbedingungen überwacht. Integriert in die Gebäudeautomation, können die ermittelten Daten zur Steuerung von Rollläden, Sonnenschutz oder Raffstoren verwendet werden. Dies dient sowohl zum Schutz vor Hitze oder Kälte als auch zur Vermeidung eventueller Schäden.



Energieeffizienz (Wärme, Kälte)

Wärme gedämmte Fenster-, Tür- und Fassadensysteme sowie Verschattungslösungen gleichen Temperaturunterschiede zwischen innen und außen effektiv aus. Sind sie an eine Gebäudesteuerung angebunden, können sie automatisch an Nutzungsbedingungen und Umweltfaktoren angepasst werden. Das reduziert den Gebäudeenergieverbrauch, senkt die Betriebskosten und schont Ressourcen.



Komfort (Zeitschaltuhr, Szenarien, Automation)

Bei öffentlichen und halböffentlichen Gebäuden ermöglicht die Vernetzung von Geschäftszeiten und intelligenten Fassaden ein effizientes Raummanagement. Entsprechend den Belegungszeiten sowie Sonnenstand/Lichteinfall können Türen, Sonnenschutz, Temperatur und Belüftung programmiert werden, um eine optimale, angenehme und produktive Arbeitsumgebung zu schaffen.



Barrierefreiheit (leichte Bedienbarkeit, Lebensqualität)

Ein extrem wichtiger Anwendungsbereich der Gebäudeautomation. In ihrer Bewegungsfreiheit eingeschränkte Menschen haben besondere Anforderungen an ihre Umgebung. Automatisierte Fenster und Türen können einen essenziellen Beitrag dazu leisten, diesen gerecht zu werden. So lassen sich selbst große und schwere Elemente einfach per Knopfdruck bedienen.



Belüftung (KNL, Luftfeuchtigkeit, Luftqualität)

Durch die bedarfsgerechte automatische Steuerung von Fassaden und Fenstern sowie Lüftungsklappen wird – in Kombination mit sensorischen Daten zu Raumtemperatur, Luftfeuchtigkeit oder CO₂-Gehalt der Raumluft – ein gezielter Luftaustausch erreicht, um ganzjährig eine gute Raumluftqualität und angenehmen thermischen Komfort zu gewährleisten.



Schallschutz (Lärm, Geräusche)

Eine Gebäudeautomation verbessert den Schallschutz, indem der Schallpegel innerhalb und außerhalb eines Gebäudes kontinuierlich überwacht wird. Elemente wie Fenster, Türen oder Lüftungsklappen spielen dabei eine maßgebliche Rolle. Angebunden an Sensoren und Überwachungssysteme, können sie automatisch geöffnet und geschlossen werden und optimieren den Schallschutz.



Sicherheit (Einbruchhemmung bis RC 4, Vandalismus)

Intelligente Überwachungssysteme erhöhen die Sicherheit eines Gebäudes. Funktionen wie Zugangskontrollen und Sensoren zur Registrierung ungewöhnlicher Erschütterungen oder Geräusche können in Fenstern und Türen integriert werden. Ungewöhnliche Vorkommnisse lassen sich so per Frühwarnsystem frühzeitig registrieren.



Nutzerprofil (personalisierte Steuerung, Zutrittskontrolle)

Mit einer dezentralen Bedienung können einzelne Räume oder Bereiche des Gebäudes unabhängig voneinander gesteuert werden. So lassen sich Beleuchtung, Temperatur, Lüftung etc. auf die Anforderungen der Nutzer anpassen. Durch die separate Steuerung kann Energie effizienter genutzt werden, potenzielle Fehler können schnell erkannt und behoben werden.



Gelebte Nachhaltigkeit bei heroal.

Als Hersteller innovativer, hochwertiger Aluminiumsysteme für Rollläden, Sonnenschutz, Rolltore, Fenster, Türen und Fassaden ist es uns wichtig, Nachhaltigkeit ganzheitlich zu betrachten. Das betrifft sowohl unsere Systeme, die sich durch besondere Langlebigkeit und Energieeffizienz auszeichnen, unsere moderne Produktion, als auch die gesamte Lieferkette. Der Einsatz recycelter, wiederverwertbarer Materialien ermöglicht einen geschlossenen Wertstoffkreislauf. Zertifizierungen helfen zudem dabei, den Bauprozess sicher und transparent zu gestalten. Darüber hinaus setzen wir uns für die Umwelt, unsere Mitarbeiter und die Region ein. Dabei wissen wir um die gesellschaftliche Verantwortung, die wir als lokal verwurzelttes Unternehmen gerne wahrnehmen.



Nachhaltig bauen Produkte

Aluminiumsysteme sind aufgrund ihrer hohen Witterungsbeständigkeit, dem natürlichen Korrosionsschutz und der hohen Materialstabilität äußerst langlebig. Wir nutzen alternative, umweltfreundliche Technologien und Materialien: Neben einem ressourcenschonenden Materialeinsatz ist ein geschlossener Wertstoffkreislauf entscheidend. Daher verwenden wir für unsere Produkte bis zu 85 % recyceltes Aluminium. Ohne Qualitätsverlust wird im Vergleich zu neuem Aluminium so 95 % weniger Energie verbraucht. Die PU-Schäume zum Ausschäumen des modularen Dämmzonenbereichs der Aluminiumprofile werden ohne halogenisierte Treibmittel hergestellt. Dank des modularen Aufbaus können heroal Systeme individuell an die Wärmedämmforderungen des Bauvorhabens angepasst werden. Mit der innovativen heroal Dichtungstechnologie, hochwärmegeprägten Profilen für den Einsatz im Passivhaus und besten U-Werten erfüllen heroal Systeme alle Vorgaben für energieeffizientes Bauen.



ift Rosenheim EPD
Für heroal Fenster-, Hebe-Schiebe-, Tür- und Fassadensysteme können Partnerbetriebe die EPDs für Rahmenprofile und definierte Baugrößen im heroal Communicator oder in der Datenbank ÖKOBAUDAT abrufen und über ein Bestellformular individualisieren lassen.

Nachhaltig planen Gebäudezertifizierungen

Hochwärmegeprägte, kreislauffähige Systeme aus langlebigen Materialien schaffen die Voraussetzungen für energieeffizientes Bauen und Objekte mit Gebäudezertifizierungen. Um Gebäudezertifizierungen wie DGNB, BNB, LEED oder BREEAM zu erreichen, helfen international anerkannte Umweltproduktdeklarationen (EPDs) dabei, die Nachhaltigkeit unserer Produkte nachzuweisen. Es sind EPDs für heroal Fenster-, Tür-, Schiebe- und Fassadensysteme verfügbar.



Nachhaltig zertifiziert Cradle to Cradle Certified® Silver

Eine Zertifizierung nach Cradle to Cradle Certified® bescheinigt die Nachhaltigkeit von Produkten ganzheitlich entlang des gesamten Produktlebenszyklus. Die international anerkannte Zertifizierung betrachtet dabei unter anderem die sichere und potenziell unendliche Zirkulation von Materialien in Kreisläufen und dient als Nachweisdokument in vielen Green-Building-Standards wie LEED oder WELL. 36 heroal Systeme aus den Bereichen Fenster, Türen, Fassaden, Hebe-Schiebetüren und Brandschutz besitzen diese Zertifizierung.

Bewertung der heroal Systeme nach den 5 Wirkungskriterien

- » Material Reutilization: Gold
- » Renewable Energy & Carbon Management: Gold
- » Social Fairness: Gold
- » Water Stewardship: Silber
- » Material Health: Silber und Bronze (Brandschutz)

AIUF-Zertifikat 2022

heroal beteiligt sich aktiv an einem qualifizierten Wertstoffkreislauf für Aluminium. Dieser recycelt Aluminium aus Investitionsgütern für Investitionsgüter.



**Nachhaltig verarbeiten
Kreislauffähiges Aluminium**

Der vom AIUF initiierte Recyclingkreislauf für Aluminium garantiert, dass aus Altmittel wieder hochwertige Aluminiumprofile hergestellt und effiziente Recyclingwege eingehalten werden. Als Mitglied des AIUF setzen wir uns für den geschlossenen und ressourcenschonenden Wertstoffkreislauf von Aluminium ein, indem wir recyceltes Aluminium für unsere Produkte nutzen. Während andere Materialien wie Kunststoff bei jedem Recyclingvorgang an Qualität verlieren, ist Aluminium zu 100 % recycelfähig und das umgeschmolzene Aluminium steht dem Primär-Aluminium in nichts nach. heroal Systeme können nach der Nutzung dem Recyclingkreislauf wieder zugeführt werden.



Minergie-Standard

MINERGIE ist eine geschützte Marke für nachhaltiges Bauen und seit 1998 der Schweizer Standard für Komfort, Effizienz und Werterhalt

**Nachhaltig produzieren
Produktion**

In unserer Produktion setzen wir auf modernste Anlagen. So erzielen wir mit minimalem Energieaufwand unter anderem Premium-Beschichtungsergebnisse und einen Beschichtungsreislauf, durch den 95 % der Profile mit rückgewonnenem Pulver beschichtet werden. Fehlbeschichtete Profile können einfach wiederverwertet werden. Die Vorbehandlung für die Beschichtung erfolgt bereits seit Jahren chromfrei und ohne krebserregende Stoffe. Die vollständige Wasseraufbereitung in den Beschichtungsanlagen und das firmeneigene Blockheizkraftwerk, das einen Großteil der für die Produktion benötigten Energie erzeugt, erhöhen die Nachhaltigkeit in der Produktion zusätzlich. Wir reduzieren den Verbrauch von Verpackungsmaterialien und verwenden recyclebare Folien zum Verpacken unserer Produkte. Chemische Abfälle, die während des Produktionsprozesses entstehen, reduzieren wir kontinuierlich und entsorgen diese nach geltenden Richtlinien.



**Nachhaltig denken
Gesellschaft**

Als regional verwurzelter Arbeitgeber liegen uns die Menschen vor Ort besonders am Herzen. Wir unterstützen ortsansässige Stiftungen, Hilfsorganisationen und Kulturveranstaltungen sowie Schulen und Sportvereine in der Region finanziell oder mit Sachspenden. Zusätzlich unterstützen wir weltweit gemeinnützige Initiativen und Projekte aus den Bereichen Bildung & Wissenschaft, Ökologie, Entwicklungshilfe, Soziales, Sport & Gesundheit und Kunst & Kultur wie z.B. „Waldschutz Gola, Sierra Leone“, „Waldschutz Sambesi REDD+, Sambia“, „Human Help Network e.V.“, „Herzenswünsche e.V.“ und die „Aktion Kleiner Prinz Internationale Hilfe für Kinder in Not e.V.“.

**Nachhaltig beliefern
Lieferkette**

heroal Systemlösungen werden an unseren deutschen Produktionsstandorten in Verl und Hövelhof gefertigt. So erfüllen wir höchste Qualitätsstandards und können eine effiziente Lieferkette realisieren, denn wir beschichten unsere Profile in einer eigenen Beschichtungsanlage und können sie im Anschluss ohne zusätzliche Wege direkt an den Verarbeiter liefern. Auch bei der Auswahl und Bewertung unserer Lieferanten fließen umweltrelevante Kriterien sowie verantwortungsvolles Handeln ein. Für die europaweite Auslieferung nutzen wir eine eigene LKW-Flotte, die ebenfalls höchste Standards erfüllt. Alle unsere Fahrzeuge verfügen beispielsweise über die Umweltplakette 4.



**Nachhaltig arbeiten
Mitarbeitende**



Als heroal Team arbeiten wir gemeinsam daran, unsere Marktposition als wirtschaftlich erfolgreiches und führendes Familienunternehmen stetig auszubauen und mit unseren Systemen Räume zu schaffen, die das Leben und Arbeiten heute und in Zukunft bereichern. Wir denken langfristig und stehen für Stabilität, sichere Arbeitsplätze und ein faires, respektvolles Miteinander. Wir investieren kontinuierlich in die Aus- und Weiterbildung des heroal Teams, bieten ein modernes Arbeitsumfeld, flexible, familienge-rechte Arbeitszeitmodelle sowie attraktive Leistungen wie Gesundheitsprogramme, Fahrradleasing und unser heroal Bistro.

heroal Qualität - made in Germany.

heroal steht für hochwertige Qualität und produziert ausschließlich in Deutschland. Mit unserer vollautomatischen Qualitätskontrolle haben wir einen neuen Standard etabliert – 100% objektiv und lückenlos dokumentiert. Unsere Profile werden direkt nach der Beschichtung foliert, so dass sie auch auf der Baustelle noch optimal geschützt sind.

In unseren eigenen Beschichtungsanlagen erhalten die heroal Aluminiumsysteme Oberflächen, die strengsten internationalen Qualitätsstandards entsprechen. Sie sorgen für hohe Farbtonstabilität, Schutz gegen UV-Strahlung, Glanzhaltung und besonders witterungsbeständige Oberflächen. Die hohe Qualität der heroal Beschichtungen bestätigen zahlreiche Zertifizierungen, wie das Qualicoat-Gütesiegel und die Auszeichnung zum offiziellen GSB-Premium-Beschichter.



Zum heroal Qualitätsstandard gehört zudem die langjährige Zusammenarbeit mit in ihrem Bereich führenden Zulieferunternehmen und eine große Fertigungstiefe, die wir nur durch den Einsatz von in unserem Hause entwickelten Maschinen erreichen können. Diese Voraussetzungen ermöglichen uns auch die schnelle Umsetzung von individuellen Wünschen, die dank zuverlässiger eigener Logistik mit kurzen Turnaround-Zeiten an unsere Kunden geliefert werden können.



Scannen und
Film ansehen



Schicht für Schicht Qualität: Die heroal Beschichtungsverfahren.



Scannen und Film ansehen



heroal hwr-Pulverbeschichtung

Farbe, die lange Zeit gut aussieht: Die hochwertige heroal hwr-Pulverbeschichtung liefert beste Werte in Farbtonstabilität, Glanzhaltung, Wetterbeständigkeit und UV-Schutz. Das Beschichtungspulver wird elektrostatisch auf die vorbehandelten Aluminiumprofile appliziert. Bei dem Beschichtungsprozess werden selbstverständlich auch alle ökologischen Anforderungen erfüllt.

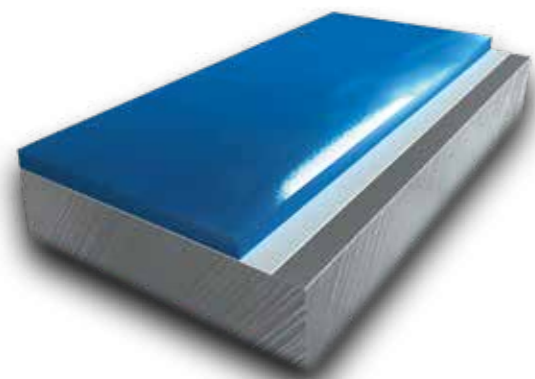

- Beschichtungsaufbau:**
1. Aluminium-Grundmaterial
 2. Chromfreie Passivierung
 3. heroal hwr-Pulverbeschichtung

heroal Surface Design (SD)

Individualität in höchster Qualität: Mit der Oberflächenveredlung heroal Surface Design lassen sich edle Holz-, Beton- und Rostoptiken realisieren. Dabei wird die Designstruktur per Transferfolie im Vakuumverfahren bei 200° C auf die pulverbeschichteten Profile gebrannt. Die Folie wird nach dem Prozess wieder abgezogen. Die Designs gehen also eine feste Verbindung mit der heroal hwr-Pulverbeschichtung ein, wodurch eine erstklassige Oberflächenqualität erreicht wird.

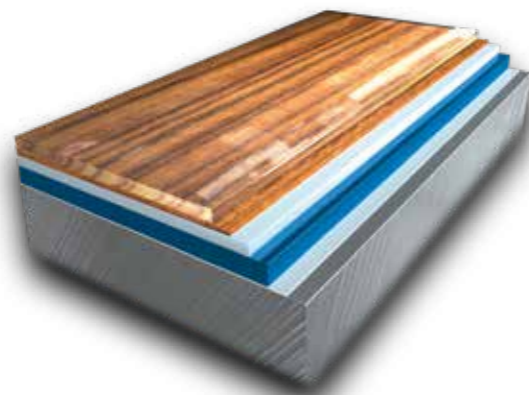

- Beschichtungsaufbau:**
1. Aluminium-Grundmaterial
 2. Chromfreie Passivierung
 3. heroal hwr-Pulverbeschichtung
 4. Transferfolie mit Sublimationstinte

heroal 2-Schicht-Dicklack

Bestens gerüstet gegen Wind und Wetter: Die Beschichtung mit heroal 2-Schicht-Dicklack verleiht rollgeformten Aluminiumbauteilen eine besondere Farb- und Wetterbeständigkeit. Der Dicklack wird im Walzverfahren aufgetragen und bei 240° C eingebrannt, danach wird Klarlack aufgetragen und das Aluminium rollgeformt. Qualität, die den Dicklack auch für den anspruchsvollen Einsatz auf Schiffen zertifiziert.

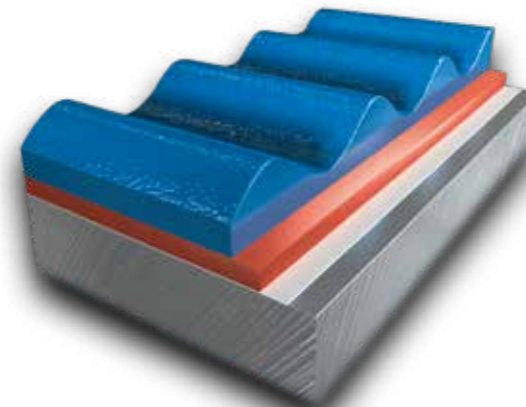

- Beschichtungsaufbau:**
1. Aluminium-Grundmaterial
 2. Vorbehandlung
 3. Grundlack
 4. Schutzlack

heroal Eloxalbeschichtung

Edler Metallic-Look: Eloxalfarben verleihen stranggepressten Profilen eine lebendige, metallisch reflektierende Oberfläche. Beim Eloxalverfahren wird die oberste Aluminiumschicht – unter dem Einfluss von Gleichstrom in einem Elektrolyten – in eine definierte Schicht Aluminiumoxid umgewandelt. Für eine bessere Reproduzierbarkeit und Wetterbeständigkeit können Eloxalfarben auch mit der heroal hwr-Pulverbeschichtung realisiert werden.

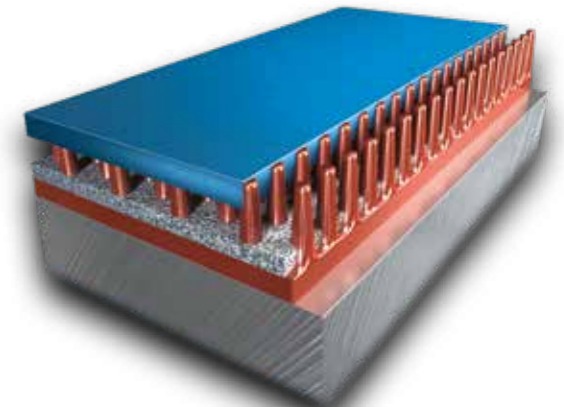

- Beschichtungsaufbau:**
1. Aluminium-Grundmaterial
 2. Sperrschicht
 3. Eloxalpore
 4. Metalloxyde
 5. Verdichtung

Umfassende Auswahl. Grenzenlose Gestaltungsfreiheit.

Ob Gebäudefassade oder Interieur: Mit Farbe kann Architektur gestaltet werden. Dafür bietet heroal ein umfangreiches Spektrum an Farbtönen und Oberflächen, dank vielfältiger innovativer Beschichtungstechnologien in langlebiger, hochwetterresistenter Qualität.

RAL-, DB-Farben und Co.

heroal Produkte gibt es in über 500 Farben der RAL- und DB-Farbpalette. Plus in vielen weiteren Farbtönen. Eine beeindruckende Auswahl, die Ihnen zahllose Möglichkeiten der individuellen Farbgestaltung eröffnet.

heroal Surface Design (SD)

Mit dieser innovativen Beschichtungstechnologie lassen sich hochwertige Holz-, Rost- und Betonoptiken realisieren. Eine Veredelung für ein Mehr an Gestaltungsfreiheit, die sich gleichzeitig als besonders widerstandsfähig erweist. Das gewünschte Design wird dabei sorgfältig auf die zuvor aufgebrachte hwr-Pulverbeschichtung gebrannt. Die Designs gehen von allen Seiten eine feste Verbindung mit der darunter liegenden Lackschicht ein: So sorgen die kombinierten heroal Beschichtungsverfahren für eine erstklassige Oberflächengüte.

Les Couleurs® Le Corbusier

Die exklusive Partnerschaft von heroal und Les Couleurs® Le Corbusier ermöglicht Ihnen den Zugriff auf ein ebenso exklusives Farbsystem: Die 63 naturnahen Töne sind so gewählt, dass sie in jeglicher Kombination miteinander harmonisieren. Die Kombination der Aluminium-Systeme Fenster, Türen, Fassaden, Rollläden, Sonnenschutz, Rollläden und Terrassenüberdachungen mit den Le Corbusier Farben ist besonders hochwertig. Durch die hohe Beschichtungskompetenz von heroal entstehen dabei langlebige, farbintensive und -beständige Oberflächen.



Broschüre "Farbe
design vielfält"

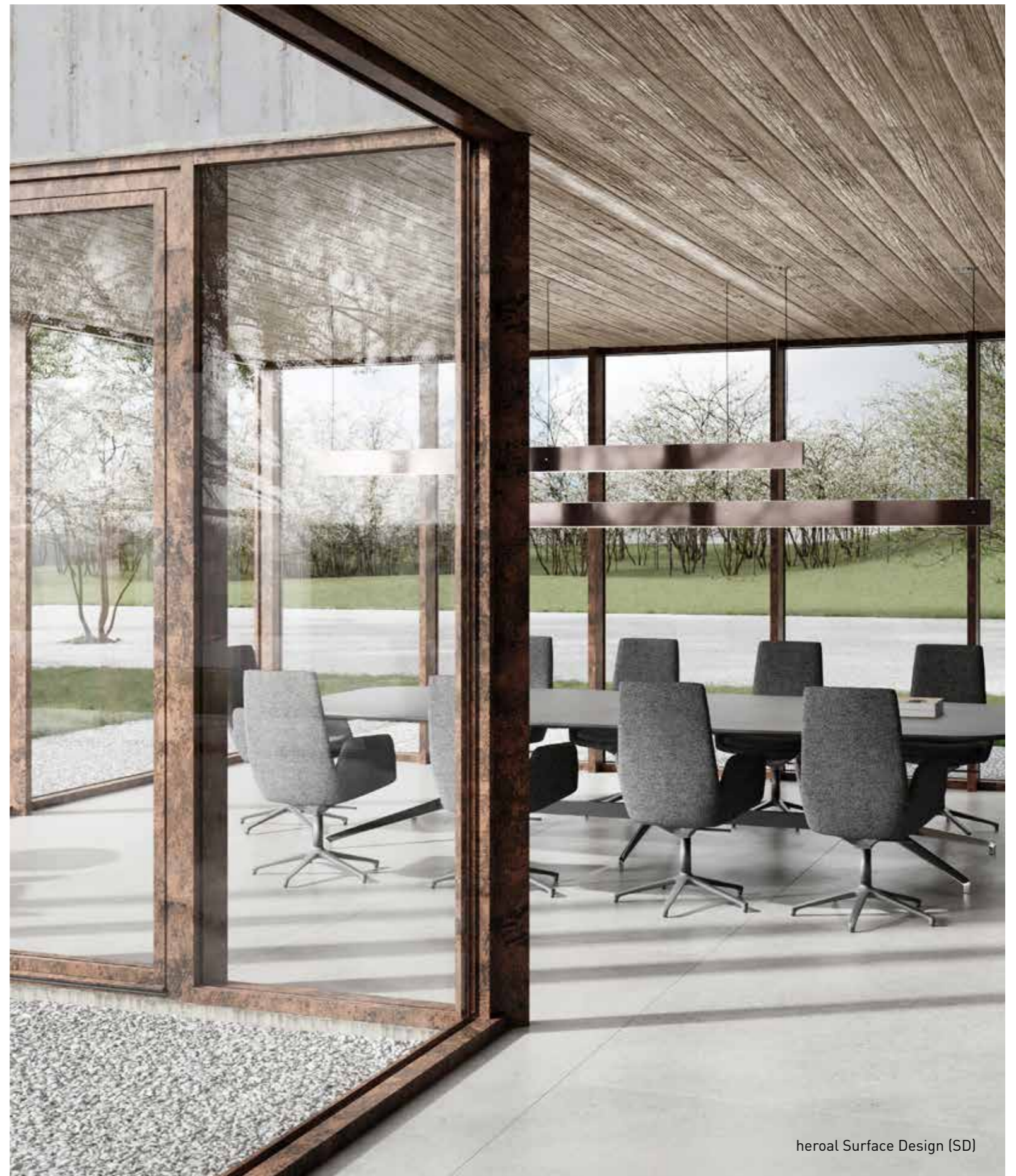

heroal Surface Design (SD)



Kreativität keine Grenzen setzen.

Architektur kann so viel mehr sein als gerade Linien und rechte Winkel. Sie haben Ideen, die Sie gern mit einem kompetenten Partner verwirklichen möchten? Die heroal Verarbeitungsservices sind aus gutem Grund branchenführend. Mit unseren hochmodernen Anlagen können wir auch die komplexesten Profilbiege-Arbeiten ausführen: Rund-, Stich-, und Korbbögen oder kreisrunde Elemente sowie passgenaue, reproduzierbare Abkantungen und Bauanschlüsse.

Grundlage eines hochwertigen Formelementes ist der perfekte Bogen. heroal fertigt und nutzt eigene Biegerollen und Werkzeuge, um das optimale Biegeergebnis der Profilquerschnitte zu erzielen und zu gewährleisten. Und das alles in dem hohen Standard, den man von heroal gewohnt ist. heroal Formelemente werden komplett verschweißt. Stoßstellen sind dadurch nahezu unsichtbar. Die gewünschte Farbgestaltung wird nach dem Biegeprozess in hochwertiger heroal hwr-Pulverbeschichtung in eigenen Beschichtungsanlagen aufgebracht. Gute Ideen, perfekt realisiert: Mit den heroal Verarbeitungsservices sind Ihrer Kreativität keine Grenzen gesetzt.



Scannen und
Film ansehen

Objektspezifische Sonderlösungen für architektonische Freiheit.

Formvielfalt für besonders anspruchsvolle Objekte bieten die designangepassten Objektlösungen von heroal. Dabei wird die Designebene nach den architektonischen Ansprüchen des Planers oder Architekten verändert. Hierzu zählen beispielsweise die Alu-Halbschale oder aber die Abdeckprofile. Die Systemeigenschaften der Standardserien bleiben bei Objektlösungen zu 100 % erhalten, da die Funktionsebene, welche hier mit einem roten Rahmen gekennzeichnet ist, unverändert bleibt.

Für weitere Informationen oder wenn Sie konkrete Bauprojekte haben, sprechen Sie uns gerne an. Referenzen mit Sonderlösungen finden Sie ab Seite 168.

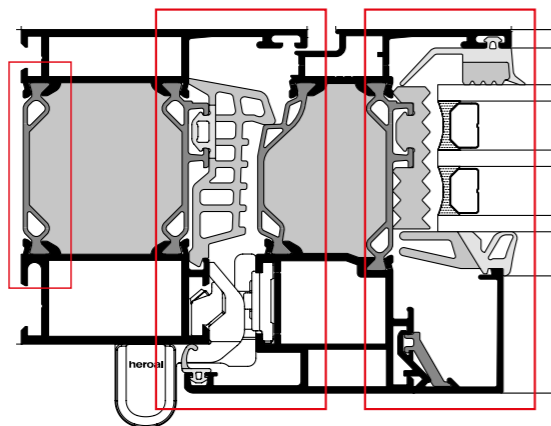
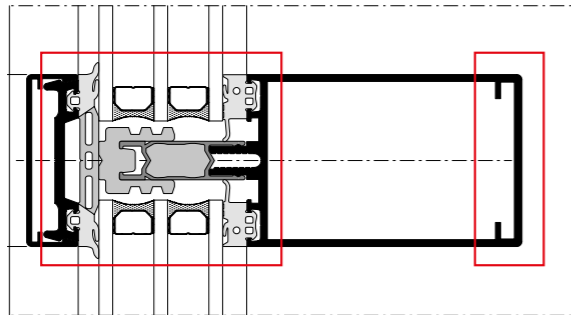

Sonderlösungen erfordern Sonderprüfungen

Für Anforderungen, die über den bestehenden Systemprüfungen liegen, z. B. bei Überschreitung der geprüften Elementgrößen, Einbau in exponierter Lage oder bei Objektlösungen, die von den Standardsystemen abweichen, wird eine gesonderte Prüfung notwendig. heroal führt diese objektspezifische Bewertung durch und kann dabei auf jahrelange Erfahrungen und viele Prüfungen zurückgreifen. Dadurch ist es in vielen Fällen möglich, Sonderfreigaben zu erteilen, ohne eine externe Sonderprüfung vorzunehmen. In Fällen, in denen es notwendig wird, eine Sonderprüfung vorzunehmen, übernimmt heroal die komplette Abwicklung des objektbezogenen Nachweises. Die Prüfungen können in unserem eigenen Prüfczentrum mit dem vom ift Rosenheim zertifizierten Prüfstand oder mit akkreditierten externen Prüfinstituten vorgenommen werden. So kann Ihre Objektlösung schnell und unkompliziert realisiert werden.

In unserem eigenen Prüfczentrum können folgende Prüfungen vorgenommen werden:

- » Differenzklima/Klima
- » Luftdurchlässigkeit
- » Schlagregendichtheit
- » Widerstandsfähigkeit bei Windlast
- » Mechanische Festigkeit
- » Bedienkräfte
- » Stoßfestigkeit

Für alle anderen Bereiche arbeiten wir mit renommierten und akkreditierten Prüfinstituten zusammen:

- » Wärmedurchgangskoeffizient
- » Feuerwiderstand
- » Schallschutz
- » Einbruchhemmung
- » Fähigkeit zur Freigabe
- » Tragfähigkeit von Sicherheitseinrichtungen

Fenstersysteme für beste Wärmedämmung.

heroal Fenstersysteme überzeugen mit unbegrenzter Farb- und Designvielfalt und einer filigranen Optik mit gleichzeitig besten Werten bei Wärmedämmung, Schallschutz und Sicherheit. Vielfältige Ausführungsvarianten, modulare Wärmedämmung und Kombinationsmöglichkeiten mit dem heroal Systemportfolio z. B. mit Sonnenschutz- und Lüftungssystemen bieten Architekten und Planern funktionale Vielseitigkeit.



heroal Fenstersysteme:

- + Geringe Bautiefen und filigrane Ansichtsbreiten
- + Einbruchhemmung bis RC 4 (in Kombination mit heroal Rollläden)
- + Hohe Wärmedämmung bis Passivhauszertifizierung
- + Rund-, Stich- und Korbbögen sowie kreisrunde Elemente
- + Hochwetterresistente heroal hwr-Pulverbeschichtung
- + Umfassende Ausführungs- und Gestaltungsmöglichkeiten
- + Automatisierte Fensteranlagen mit elektrischem Fensterantrieb möglich

Systemmaße

| Bezeichnung | heroal W 77 | heroal W 77 HI | heroal W 77 UD | heroal W 77 PH | heroal W 77 i | heroal W 72 | heroal W 72 HI | heroal W 72 UD | heroal W 72 i | | heroal W 72 RL / CL | heroal W 72 CW | | heroal W 65 |
|--|-------------------|----------------|----------------|----------------|---------------|-------------|----------------|----------------|----------------|----------------|---------------------|---------------------|----------------|-------------|
| | | | | | | | | | Außen-verglast | Innen-verglast | | Stahl-optik | Fassaden-optik | |
| Profilbautiefe [mm] | Rahmenprofile | 77 | 77 | 77 | 77 | 72 | 72 | 72 | 72 | | 82 | 106 | 72 | 65 |
| | Sprossenprofile | 77 | 77 | 77 | 77 | 72 | 72 | 72 | 76,5 | 79 | 84 | 76,5-84 | | 65 |
| | Flügelprofile | 89 | 89 | 89 | 89 | 84 | 84 | 84 | 72 | | 81 | 102-106 | 72 | 77 |
| Profilansichtsbreite [mm] | Rahmenprofile | 50-250 | 50-250 | 50-60 | 145 | 70-140 | 50-250 | 60-85 | 70-120 | | 60-154 | 38/50 | 28 | 50-154 |
| | Sprossenprofile | 74-254 | 74-254 | 84-104 | 164 | 94-194 | 74-254 | 84-124 | 114-244 | | 74-94 | 50 | | 74-254 |
| | Flügelprofile | 33-67 | 33-67 | 33-67 | 43 | 34 | 33-67 | 33-67 | verdeckt | | 33-43 | verdeckt | | 33-95 |
| Min. Ansichtsbreite Rahmen-/ Flügelprofil [mm] | 90 | 90 | 90 | 180 | 81 | 90 | 90 | 100 | 77 | 81 | 100 | 77 | 97 | 90 |
| Flügelprofilvarianten | SBN ¹⁾ | • | • | • | • | • | • | • | • | | • | • | | • |
| | KBN ²⁾ | • | • | • | • | • | • | • | • | | • | • | | • |
| Max. Glas-/ Füllungsstärke [mm] | Rahmenprofile | 58 | 54 | 54 | 54 | 54 | 54 | 54 | 52 | | 54 | 44 | | 54 |
| | Flügelprofile | 70 | 66 | 66 | 66 | 64 | 66 | 62 | 66 | | 48 | 64 | | 64 |
| Glaseinstand [mm] | Rahmenprofile | 18 | 18 | - | 18 | 11 | 19 | 18 | 19 | | 11 | 11 | | - |
| | Flügelprofile | 18 | 18 | - | 18 | 11 | 19 | 18 | 19 | | 11 | 11/19 | | - |
| Max. Flügelgewicht [kg] | 300 | 300 | 300 | 300 | - | 300 | 300 | 300 | 300 | | 300 | 300 | | 300 |
| Max. Flügelhöhe [mm] | 2.800 | 2.800 | 2.400 | 2.800 | - | 2.800 | 2.800 | 2.400 | 2.400 | | 2.800 | 2.800 ³⁾ | | 2.800 |
| Max. Flügelbreite [mm] | 1.600 | 1.600 | 1.200 | 1.600 | - | 1.600 | 1.600 | 1.200 | 1.200 | | 1.600 | 1.600 ³⁾ | | 1.600 |

Systemeigenschaften

| Bezeichnung | heroal W 77 | heroal W 77 HI | heroal W 77 UD | heroal W 77 PH | heroal W 77 i | heroal W 72 | heroal W 72 HI | heroal W 72 UD | heroal W 72 i | | heroal W 72 RL / CL | heroal W 72 CW | | heroal W 65 |
|--|---------------------------|---------------------------|----------------|---------------------------|---------------|---------------------------|---------------------------|----------------|----------------|----------------|---------------------|----------------|----------------|-------------|
| | | | | | | | | | Außen-verglast | Innen-verglast | | Stahl-optik | Fassaden-optik | |
| Wärmedämmung [U _f in W/m²K] | ≥ 0,76 | ≥ 0,74 | ≥ 1,30 | ≥ 0,78 | ≥ 0,77 | ≥ 0,85 | ≥ 0,79 | ≥ 1,6 | ≥ 1,5 | ≥ 1,7 | ≥ 1,3 | ≥ 1,5 | ≥ 1,3 | ≥ 2,5 |
| Wärmedämmung [U _f in W/m²K] / Profilansichtsbreite [mm] | 1,1/120 | 0,95/120 | 1,2/88 | 0,78/180 | 1,0/101 | 1,3/120 | 1,2/120 | 1,8/88 | 1,5/91 | 1,7/91 | 1,3/120 | 1,5/100 | 1,3/120 | 2,5/120 |
| Wärmedämmung [U _w in W/m²K] | ≥ 0,77 | ≥ 0,72 | ≥ 0,73 | ≥ 0,67 | ≥ 0,72 | ≥ 0,84 | ≥ 0,80 | ≥ 0,82 | ≥ 0,83 | ≥ 0,87 | ≥ 0,84 | ≥ 0,86 | ≥ 0,84 | ≥ 1,3 |
| Luftdurchlässigkeit | 4 | 4 | 4 | 4 | 4 | 4 | 4 | 4 | 4 | | 4 | 4 | | 4 |
| Schlagregendichtheit | 9A | 9A | 9A | 9A | 9A | 9A | 9A | 9A | 9A | | 9A | 9A | | 9A |
| Windlastwiderstand | C5/B5 | C5/B5 | C2/B2 | C5/B5 | C5/B2 | C5/B5 | C5/B5 | C2/B2 | C5/B5 | | C5/B5 | C5/B5 | | C5/B5 |
| Schallschutzklasse (SSK) | 1-5 | 1-5 | - | 1-5 | 1-5 | 1-5 | 1-5 | - | 1-5 | | 1-5 | - | | 1-5 |
| Einbruchhemmung bis | RC 3 / RC 4 ⁴⁾ | RC 3 / RC 4 ⁴⁾ | RC 2 | RC 3 / RC 4 ⁴⁾ | RC 2 | RC 3 / RC 4 ⁴⁾ | RC 3 / RC 4 ⁴⁾ | RC 2 | RC 2 | | RC 3 | - | | RC 3 |
| Bedienkräfte | 1 | 1 | 1 | 1 | 1 | 1 | 1 | 1 | 1 | | 1 | 1 | | 1 |
| Stoßfestigkeit | 5 | 5 | - | 5 | 5 | 5 | 5 | - | 5 | | 5 | - | | 5 |
| Mechanische Festigkeit | 4 | 4 | 4 | 4 | 4 | 4 | 4 | 4 | 4 | | 4 | - | | 4 |
| Tragfähigkeit von Sicherheitseinrichtungen | erfüllt | erfüllt | erfüllt | erfüllt | erfüllt | erfüllt | erfüllt | erfüllt | erfüllt | | erfüllt | erfüllt | | erfüllt |
| Dauerfunktion | 3 | 3 | - | 3 | 3 | 3 | 3 | - | 3 | | 2 | - | | 2 |
| NRWG- und RWA-Zulassung | - | - | - | - | - | • | - | - | - | | - | - | | - |

Öffnungsarten und Ausführungen

| Bezeichnung | heroal W 77 | heroal W 77 HI | heroal W 77 UD | heroal W 77 PH | heroal W 77 i | heroal W 72 | heroal W 72 HI | heroal W 72 UD | heroal W 72 i | | heroal W 72 RL / CL | heroal W 72 CW | | heroal W 65 |
|---|-----------------|----------------|----------------|----------------|---------------|-------------|----------------|----------------|----------------|----------------|---------------------|----------------|-----------------|-------------|
| | | | | | | | | | Außen-verglast | Innen-verglast | | Stahl-optik | Fassaden-optik | |
| Dreh [D], Drehkipp [DK], Kipp vor Dreh-Elemente [TBT] | • | • | • | • | • | • | • | • | • | | • | • | | • |
| Stulpelemente | • | • | • | - | • | • | • | • | • | | • | • | | • |
| Parallel-Schiebe-Kipp-Elemente [PSK] | • | • | - | - | - | • | • | - | - | | - | - | | • |
| Oberlicht-Elemente [OL] | - | - | - | - | - | • | • | - | • | | • | • | | • |
| Schwing-/Wendelemente [PW] | - | - | - | - | - | • | • | - | - | | - | - | | - |
| Außen öffnende Elemente [a.ö.] | - | - | - | - | - | • | • | - | - | | - | - | | • |
| Festverglasung | Innen | • | • | • | • | • | • | • | • | | • | • | | • |
| | Außen | - | - | - | - | - | • | • | - | | - | - | • | • |
| Barrierefreiheit DIN 18040 | - | - | • | - | - | - | - | • | - | | - | - | | - |
| Drainagesystem heroal DS | - | - | • | - | - | - | - | • | - | | - | - | | - |
| Fassadenintegration Min. Ansichtsbreite [mm] | • | • | • | • | • | • | • | • | 86 | 86 | 86 | 86 | 86 | 86 |
| Systemkompatibles heroal Türsystem | heroal D 72 | heroal D 92 UD | - | heroal D 92 UD | heroal D 72 | heroal D 72 | heroal D 72 | heroal D 72 | heroal D 72 | | heroal D 72 RL / CL | heroal D 72 | | heroal D 65 |
| | heroal WF 100 | RC 3 | RC 3 | RC 2 | • | • | RC 3 | RC 3 | RC 2 | RC 2 | | RC 3 | • | RC 2 |
| Beschlagvarianten | heroal WF 100 i | RC 3 | RC 3 | RC 2 | • | • | • | • | • | RC 2 | | RC 3 | • | RC 2 |
| | heroal WF 200 | • | • | • | • | • | • | • | • | • | | • | • ³⁾ | • |
| | heroal WF 300 | • | • | • | • | • | • | • | • | • | | • | • ³⁾ | • |
| Integ. Motorisierung (heroal WF Drive) | • | • | • | • | • | • | • | • | • | | • | - | | • |
| Lüftungsklappe (heroal W 72 VF) | - | - | - | - | - | • | • | • | - | | - | - | | - |
| Fensterfalzlüfter | • | - | - | - | - | • | - | - | - | | - | - | | - |
| Absturzsicherungen | • | • | • | • | • | • | • | • | • | | • | - | • | • |
| Insektenschutzintegration ⁵⁾ | • | • | • | • | • | • | • | • | • | | • | • | | • |

Design

| Bezeichnung | heroal W 77 | heroal W 77 HI | heroal W 77 UD | heroal W 77 PH | heroal W 77 i | heroal W 72 | heroal W 72 HI | heroal W 72 UD | heroal W 72 i | | heroal W 72 RL / CL | heroal W 72 CW | | heroal W 65 |
|---------------------------------|-------------|----------------|----------------|----------------|---------------|-------------|----------------|----------------|----------------|----------------|---------------------|----------------|----------------|-------------|
| | | | | | | | | | Außen-verglast | Innen-verglast | | Stahl-optik | Fassaden-optik | |
| heroal hwr-Pulverbeschichtung | • | • | • | • | • | • | • | • | • | | • | • | | • |
| Eloxalbeschichtung | • | • | • | • | • | • | • | • | • | | • | • | | • |
| heroal SD | • | • | • | • | • | • | • | • | • | | • | • | | • |
| Les Couleurs® Le Corbusier | • | • | • | • | • | • | • | • | • | | • | • | | • |
| Biegetechnologie (Formelemente) | - | - | - | - | - | • | - | • | • | • | | • | • | |
| Kanten und Laserbearbeitung | • | • | • | • | • | • | • | • | • | | • | • | | - |

¹⁾Schubstangenbeschlagsnut

²⁾Kunststoffbeschlagsnut

³⁾Bei Verwendung von heroal W 72 Flügelprofilen

⁴⁾in Verbindung mit dem entsprechenden heroal Rollladensystem

⁵⁾Nur Vorbaumontage möglich

heroal W 77 Das Fenstersystem für heute und morgen.

Durch die intelligente Kombination von Geometrie und Material erzielt das Fenstersystem heroal W 77 bei einer Bautiefe von lediglich 77 mm einen U_f -Wert von $0,95 \text{ W/m}^2\text{K}$ (Ansichtsbreite 120 mm) auf Passivhausniveau. Durch diese Entwicklung ist es gelungen, das thermisch getrennte Aluminiumfenster langfristig nicht nur auf die Anforderungen von heute, sondern auch auf die Forderungen von morgen „nearly zero-energy buildings“ auszurichten.

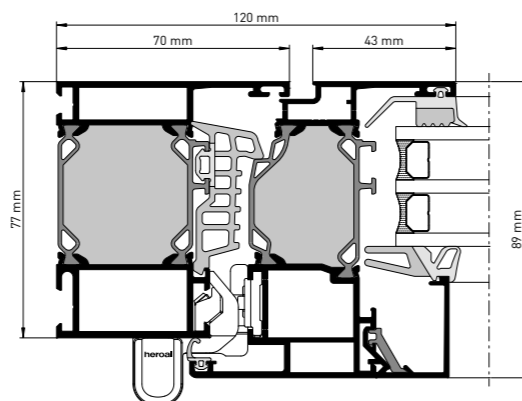

Design- und Dämmvarianten:

- » heroal W 77 HI (high insulation) - hochwärmegedämmt
- » heroal W 77 UD (universal design) - barrierefrei

heroal W 77 PH Das passivhauszertifizierte Fenstersystem.

Schon bei einer Bautiefe von nur 77 mm und einer Ansichtsbreite von 180 mm erfüllt das Fenstersystem heroal W 77 PH die hohen Anforderungen des Passivhaus Instituts Dr. Feist. Bereits mit einer Ansichtsbreite von nur 120 mm wird ein passivhaustauglicher U_f -Wert von $0,8 \text{ W/m}^2\text{K}$ erzielt.

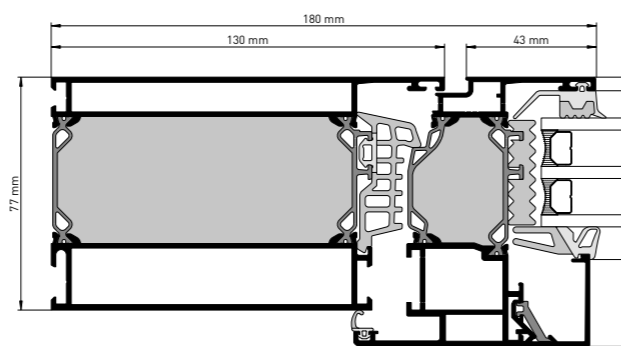

heroal W 77 i Blockfenstersystem mit Innenverglasung.

Das Blockfenstersystem heroal W 77 i mit Innenverglasung zeichnet sich durch filigrane Ansichtsbreiten, große Glasflächen und eine maximale Transparenz aus. Durch das äußere Erscheinungsbild des Fensters ohne sichtbaren Flügel, das ideal die schmalen Ansichtsbreiten des Systems betont sowie durch Wärmedämmwerte von $U_f=1,0 \text{ W/m}^2\text{K}$ (im Standardschnitt) werden höchste architektonische und energetische Ansprüche erfüllt. Das Fenstersystem kann auch als schwimmendes Fenster in die Fassade integriert werden.

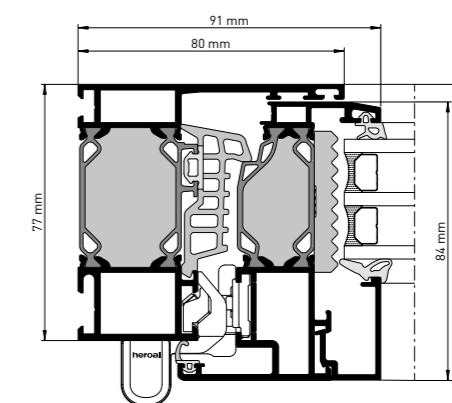
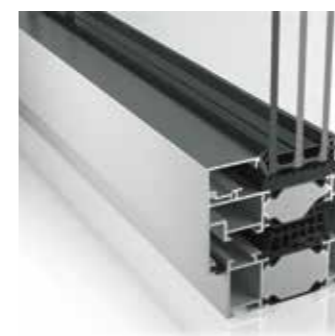

Design- und Dämmvarianten:

- » heroal W 77 i UD (integrated universal design) - barrierefrei

heroal W 72 Die innovative Systemlösung für jeden Einsatzbereich.

heroal W 72 ist die innovative und nachhaltige Aluminium-Fenstersystemlösung von heroal. Das System bietet höchste Qualität bei maximaler Energie- und Kosteneffizienz – in der Fertigung wie auch während der gesamten Nutzungsdauer. Dank seiner zahlreichen innovativen und konstruktiven Vorteile überzeugt es in jedem Einsatzbereich.

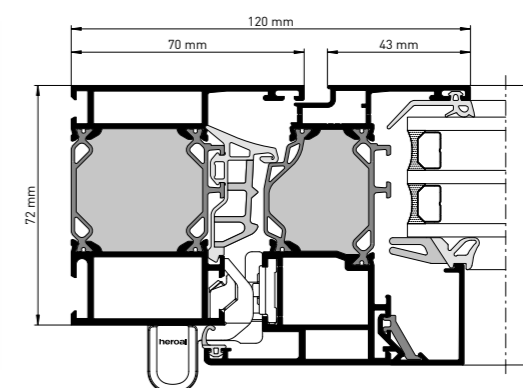
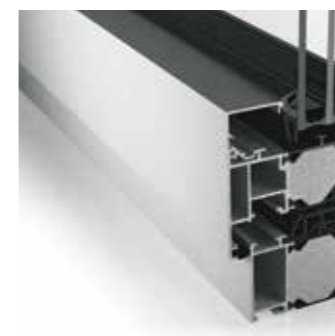

Design- und Dämmvarianten:

- » heroal W 72 HI (high insulation) - hochwärmegedämmt
- » heroal W 72 UD (universal design) - barrierefrei

heroal W 72 i Blockfenstersystem mit Innenverglasung.

Das Fenstersystem heroal W 72 i mit Innenverglasung verbindet architektonische Gestaltung mit filigranen Ansichtsbreiten. heroal W 72 i bietet maximale Transparenz, Wärmedämmung und elegantes Design ohne sichtbare Flügel. Das Blockfenstersystem ist vielseitig nutzbar, u. a. auch als Fassadeneinsetzelement (schwimmendes Fenster). Die Kombination mit verdeckt liegenden Beschlägen verleiht dem System ein elegantes Design.

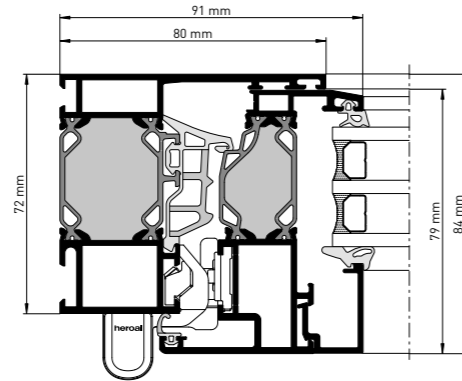
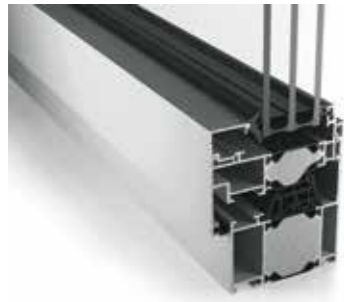

Design- und Dämmvarianten:

- » heroal W 72 i (integrated) - Außenverglasung
- » heroal W 72 i UD (integrated universal design) - barrierefrei

heroal W 72 CL Fenstersystem mit abgeschrägter Außenkontur.

Das heroal W 72 CL Fenstersystem im abgeschrägten Design (Classicline-Kontur) mit ausgewogenen Proportionen ist perfekt für die Renovierung bzw. Altbausanierung. Das System kombiniert eine flächenversetzte Kontur mit bewährten heroal Systemkomponenten. Es ist damit die ideale Lösung für die Sanierung von Altbauten und denkmalgeschützten Gebäuden im Wohnungs- und Objektbau.

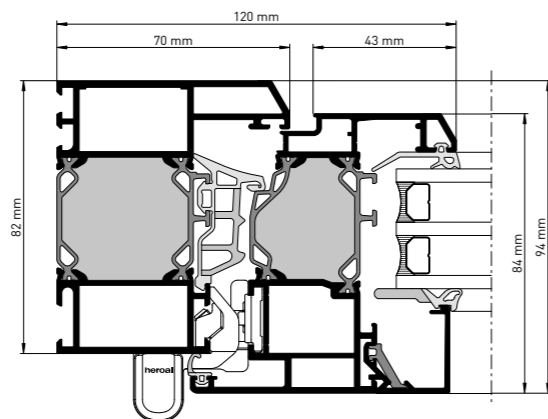
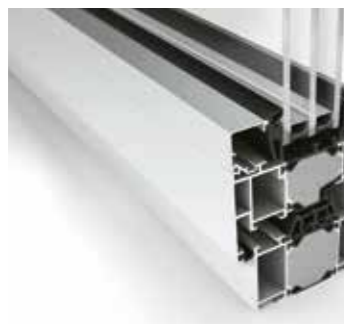

Design- und Dämmvarianten:

- » heroal W 72 RL (roundline) - abgerundete Außenkontur

heroal W 72 CW Fenstersystem in Stahloptik.

Das heroal Fenstersystem W 72 CW bietet Planern individuelle, objektgerechte Gestaltungsvarianten für Fensterelemente in Geschosshöhe. Großflächige Öffnungen lassen sich damit in einer klassischen Pfosten-Riegel-Optik realisieren. Verschiedene Profilvarianten machen das Aluminium-Verbundsystem heroal W 72 CW zu einer attraktiven Alternative zu Stahl-Fassaden.

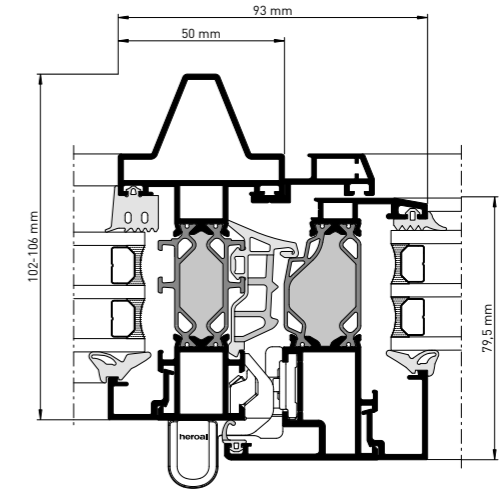

Design- und Dämmvarianten:

- » heroal W 72 CW (curtain wall) - Fassadenoptik

heroal W 65 Wirtschaftliche Systemlösung für Fenster.

Das System heroal W 65 steht für besonders wirtschaftliche Fensterlösungen. Dabei erfüllt es höchste Qualitätsansprüche: Mit 3-Kammer-Profilen und den bewährten Beschlägen ist das System hochwertig ausgestattet und überzeugt auch im Hinblick auf Schallschutz und Einbruchhemmung.

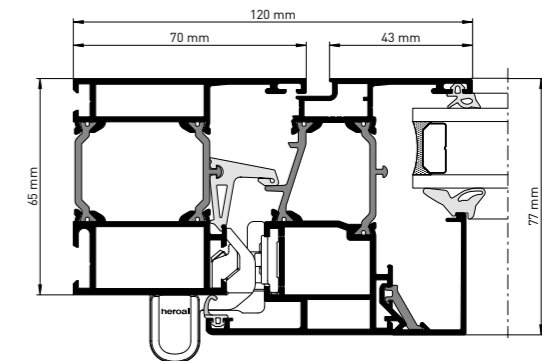
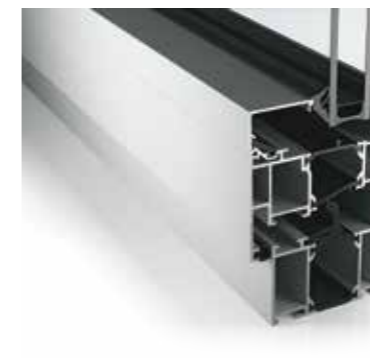

Ergänzende Lösungen. Funktional und vielseitig.



heroal WF (Fensterbeschlagsystem)

heroal Beschlagsysteme für Fenster erlauben größtmöglichen Gestaltungsspielraum mit modernen Griffdesigns und zeichnen sich durch Langlebigkeit, Sicherheit und Funktionalität aus. heroal WF überzeugt neben der RC 2- und RC 3-Zertifizierung durch eine standardmäßige Grundsicherheit. Aufliegend (WF 100, WF 200, WF 300) oder verdeckt liegend (WF 100 i) lässt sich für jede Architektur der passende Beschlag finden.



heroal WF Drive (integriertes Antriebssystem)

Der elektrische Fensterantrieb heroal WF Drive ermöglicht ein automatisiertes Ent- und Verriegeln sowie Kippen aller heroal Fenstersysteme. Dank der Montage am Fensterrahmen wird kein Kabelübergang benötigt. So ist der Antrieb bei geschlossenem Fenster komplett unsichtbar. Wird das Fenster in Drehstellung zgedrückt, verriegelt die integrierte Auto-Lock Funktion es zudem automatisch. Gesteuert werden kann heroal WF Drive sowohl per Taster, als auch via App. Die Integration in gängige Smart Home Systeme ist ebenfalls problemlos möglich.



Absturzsicherungen

Absturzsicherungen (z. B. Glasbrüstungen oder französische Balkone) sind von vielen Herstellern mit heroal Systemen geprüft.



heroal DS für Fenstersysteme (Drainagesystem)

Das Drainagesystem heroal DS für Fenstersysteme sorgt für eine rückstaufreie Abführung des Oberflächenwassers und ist somit ein sicherer Schutz vor Feuchteschäden im Innenbereich. Das Drainagesystem heroal DS gewährleistet das freie Passieren großflächiger Fensterelemente dank niveaugleicher Schwelle. Umlaufende Dichtungsebenen im Element- und Flügelrahmen garantieren eine optimale Dichtheit.



heroal W 72 VF (Filigrane Lüftungsklappe)

Die Lüftungsklappe heroal W 72 VF erfüllt den Wunsch nach einem angenehmen und gesunden Raumklima. Als nutzerunabhängige, motorisch betriebene Lüftungsklappe unterstützt sie bei der Umsetzung kontrollierter natürlicher Lüftungskonzepte bei Tag und Nacht. Schmale, geschosshohe Öffnungselemente integrieren sich unauffällig in die Fassade. heroal W 72 VF ist systemkompatibel mit heroal C 50, heroal W 72, heroal D 72 und heroal S 77 SL.



heroal IS (Insektenschutzsystem für Fenster und Türen)

Der Insektenschutz heroal KIS ist montagefreundlich und lässt sich auch nachträglich vor fast allen Fenstern und Türen montieren. Bei stark frequentierten Türen und Fenstern erweist sich der stabile und leichtgängige heroal IS Drehrahmen als besonders praktisch. Die heroal IS Spannrahmen eignen sich für Fenster und Türen, die zum Lüften gekippt oder vollständig geöffnet werden – auch, wenn Rollläden, Klappläden, Sonnenschutz oder Einbruchgitter beim Einbau zu berücksichtigen sind.



heroal W 72 und W 77 Fensterfalzlüfter

Der heroal Fensterfalzlüfter für die Fenstersysteme heroal W 72 und heroal W 77 stellt einen nutzerunabhängigen Feuchteschutz nach DIN 1946-6 sicher. So wird Schimmelbildung im Rauminneren vermieden und die Frischluftnachströmung, für beispielsweise Ventilatoren, gewährleistet. Nahezu unsichtbar wird er in die Mitteldichtung des Fensters eingesetzt und ist so bei geschlossenem Fenster weder von innen noch von außen sichtbar. Die Luft strömt automatisch durch die im Gebäude herrschende Druckdifferenz.



heroal Sonnenschutz und heroal Rollläden

Die heroal Sonnenschutz- und Rollladensysteme lassen sich optional mit den heroal Fenstersystemen kombinieren. Für eine perfekte Farbgleichheit können auch die stranggepressten Aluminium Bestandteile des Sonnenschutz- oder Rollladensystems mit der heroal hwr-Pulverbeschichtung beschichtet werden. Somit erhalten Sie ein einheitliches Erscheinungsbild der gesamten Gebäudehülle.

Türsysteme für höchste Ansprüche.

heroal bietet Türsysteme für die unterschiedlichsten Einsatzzwecke: Objektüren, Haustüren und Brandschutztüren, inklusive der passenden Türschwellen, Türflügel und Beschläge. heroal Systeme erzielen Spitzenwerte bei Energieeffizienz, Dichtigkeit, Schallschutz und Sicherheit und bieten einen besonders hohen Grad an Funktionalität und Stabilität. Durch die individuelle Oberflächenveredelung und den heroal Profilbiede- und Abkantservice sind der Gestaltung keine Grenzen gesetzt. Als Resultat der exklusiven Partnerschaft mit Les Couleurs® Le Corbusier entstand darüber hinaus die heroal Les Couleurs® Le Corbusier Haustür inkl. Türfüllung, die durch ihre exklusiven und harmonischen Farbkombinationen der Le Corbusier Farben besticht.



heroal Türsysteme:

- + Vielfältige Ausführungs- und Gestaltungsmöglichkeiten
- + Beste Werte bei Wärmedämmung, Schallschutz und Einbruchhemmung (bis RC 3)
- + Hochwetterresistente heroal hwr-Pulverbeschichtung
- + Schlösser und Türbänder für alle Türsituationen
- + Für Flucht- und Rettungswege und Heavy Duty Bereiche geeignet, auch nach DIN 179 / DIN 1125 geprüft und zugelassen

Systemmaße

| Bezeichnung | | heroal D 72 | heroal D 72 RL | heroal D 72 CL | heroal D 65 | heroal D 92 UD |
|---|-----------------|-------------|----------------|----------------|-------------|----------------|
| Profilbautiefe [mm] | Rahmenprofile | 72 | 72-82 | 82 | 65 | 92 |
| | Sprossenprofile | 72 | 72-82 | | 65 | 92 |
| | Flügelprofile | 59-82 | 59-82 | | 61-65 | 78-92 |
| Profilansichtsbreite [mm] | Rahmenprofile | 60-250 | 60-154 | | 60-250 | 85-120 |
| | Sprossenprofile | 70-254 | 70-94 | | 74-254 | 94-120 |
| | Flügelprofile | 56-124 | 56-100 | 56-85 | 56-124 | 56-85 |
| Min. Ansichtsbreite Rahmen-/Flügelprofil [mm] | | 145 | 145 | | 145 | 177 |
| Max. Glas-/Füllungsstärke [mm] | Rahmenprofile | 54 | 54 | | 46 | 70 |
| | Flügelprofile | 72 | 72 | | 56 | 92 |
| Glaseinstand [mm] | Rahmenprofile | 19 | 19 | | 19 | 19 |
| | Flügelprofile | 18 | 18 | | 18 | 19 |
| Max. Flügelgewicht [kg] | | 180 | 180 | | 180 | 180 |
| Max. Flügelhöhe [mm] | | 2.500 | 2.500 | | 2.500 | 2.500 |
| Max. Flügelbreite [mm] | | 1.400 | 1.400 | | 1.400 | 1.400 |

Systemeigenschaften

| Bezeichnung | heroal D 72 | heroal D 72 RL | heroal D 72 CL | heroal D 65 | heroal D 92 UD |
|---|-------------|----------------|----------------|-------------|----------------|
| Wärmedämmung [U _i in W/m²K] | ≥ 0,96 | ≥ 0,97 | ≥ 0,97 | ≥ 3,3 | ≥ 1,1 |
| Wärmedämmung [U _i in W/m²K] Profilansichtsbreite [mm] | 1,7 145 | 1,7 145 | 1,7 145 | 3,2 145 | 1,3 177 |
| Wärmedämmung [U _b in W/m²K] | ≥ 1,0 | ≥ 1,0 | ≥ 1,0 | ≥ 1,6 | ≥ 0,70 |
| Luftdurchlässigkeit | 4 | 4 | 4 | 4 | 4 |
| Schlagregendichtheit | E900 | 7A | 7A | 5A | 9A |
| Windlastwiderstand | C4 | C4 | C4 | C3 | C5 |
| Schallschutzklasse [SSK] | 1-3 | 1-3 | 1-3 | 1-3 | 1-3 |
| Einbruchhemmung | RC 3 | RC 3 | RC 3 | RC 3 | RC 3 |
| Bedienkräfte | 2 | 2 | 2 | 2 | 2 |
| Stoßfestigkeit | 4 | 4 | 4 | 4 | - |
| Mechanische Festigkeit | 3 | 3 | 3 | 3 | 3 |
| Tragfähigkeit von Sicherheitseinrichtungen | erfüllt | erfüllt | erfüllt | erfüllt | erfüllt |
| Dauerfunktion | 8 | 6 | 6 | 6/8 | 6 |
| Differenzklimaprüfung d/e | 2 | - | - | - | 2 |

Öffnungsarten und Ausführungen

| Bezeichnung | | heroal D 72 | heroal D 72 RL | heroal D 72 CL | heroal D 65 | heroal D 92 UD | |
|--|---------------|-------------|----------------|----------------|-------------|----------------|---|
| Anschlagtüren | innen öffnend | • | • | • | • | • | |
| | außen öffnend | • | • | - | • | - | |
| Flügel-überdeckende Füllung | innen öffnend | einseitig | • | • | • | • | |
| | | beidseitig | • | • | • | - | • |
| | außen öffnend | einseitig | • | - | - | - | - |
| | | beidseitig | • | - | - | - | - |
| Automattüren | | • | - | - | • | - | |
| Fingerschutztüren | | • | - | - | • | - | |
| Ganzglastüren | | - | - | - | - | - | |
| Gegentakttüren | | • | - | - | • | - | |
| Halbpendeltüren | | • | - | - | • | - | |
| Pendeltüren | | - | - | - | - | - | |
| Stulptüren | | • | • | • | • | - | |
| Falttüren | | • | - | - | • | - | |
| Fluchttüren DIN 179 / 1125 | | • | - | - | • | - | |
| Fluchttüren CE. Nachweis / Fähigkeit zur Freigabe DIN 179 / 1125 | | • | - | - | - | - | |
| Barrierefreiheit DIN 18040 | | • | • | • | • | • | |
| Null-Barriere DIN 18040 | | • | • | • | - | - | |
| Drainagesystem heroal DS | | • | • | • | - | • | |
| patentierter verzughemmender Verbund in Flügelprofilen | | • | • | • | • | • | |
| Fassadenintegration Min. Ansichtsbreite [mm] | | • 126 | • 126 | • 126 | • 126 | - | |
| Systemkompatibles heroal Fenstersystem | | W 72 | W 72 RL | W 72 CL | W 65 | - | |
| Beschlagvarianten | U-Stulp | • | • | • | • | • | |
| | Flach-Stulp | - | - | - | - | • | |
| Keyless Entry (Fingerprint) | | • | • | • | • | • | |
| heroal Haustürrfüllung | | • | - | - | - | - | |
| heroal D 72 PF (Paneel Fixed) | | • | - | - | - | - | |
| heroal D 72 PF EM (Paneel Fixed Easy Mount) | | • | - | - | - | - | |

Design

| Bezeichnung | heroal D 72 | heroal D 72 RL | heroal D 72 CL | heroal D 65 | heroal D 92 UD |
|---------------------------------|-------------|----------------|----------------|-------------|----------------|
| heroal hwr-Pulverbeschichtung | • | • | • | • | • |
| Eloxalbeschichtung | • | • | • | • | • |
| heroal SD | • | • | • | • | • |
| Les Couleurs® Le Corbusier | • | • | • | • | • |
| Biegetechnologie (Formelemente) | • | • | • | • | • |
| Kanten und Laserbearbeitung | • | • | • | • | • |

heroal D 72 Objekttürsystem für stark frequentierte Eingangsbereiche.

Das Türsystem heroal D 72 bietet funktionale Vielseitigkeit mit vielen Öffnungsarten bei heroal typischen Leistungseigenschaften. Mit dem geprüften und zertifizierten heroal System lassen sich alle gängigen Öffnungsarten inkl. geprüfter Flucht- und Rettungswege (nach DIN EN 179/1125), Automatiktüranlagen, Fingerschutztüren sowie einbruchhemmende Türen – auch mit Fluchttürfunktion – realisieren.

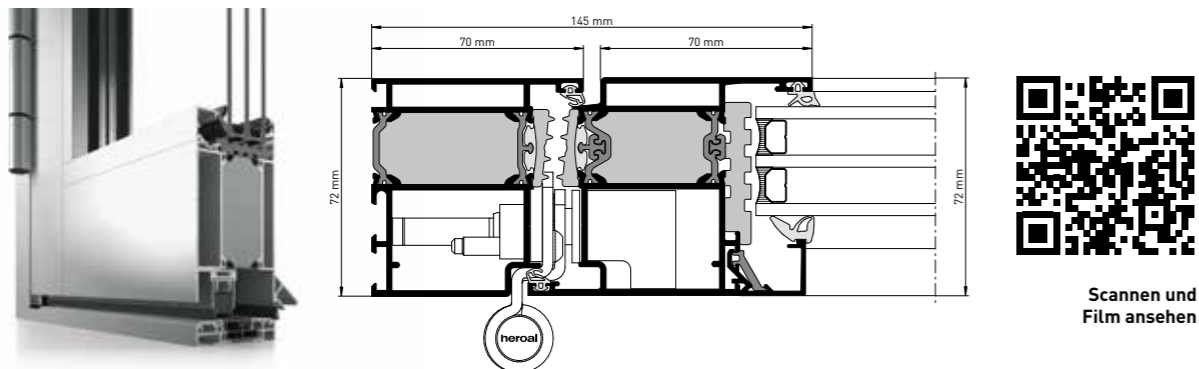

heroal D 72 CL Haustürsystem mit abgeschrägter Außenkontur.

Das Haustürsystem heroal D 72 RL mit harmonischer Roundline-Kontur oder heroal CL mit einer Classicline-Kontur bietet funktionale Vielseitigkeit, viele Designvarianten und hervorragende Wärmedämm- und Statikwerte. Das System ist die ideale Lösung für stark frequentierte Eingangsbereiche sowie für die Sanierung von Altbauten und denkmalgeschützten Gebäuden im Wohnungs- und Objektbau. Alle gängigen Öffnungsarten können ausgeführt werden.

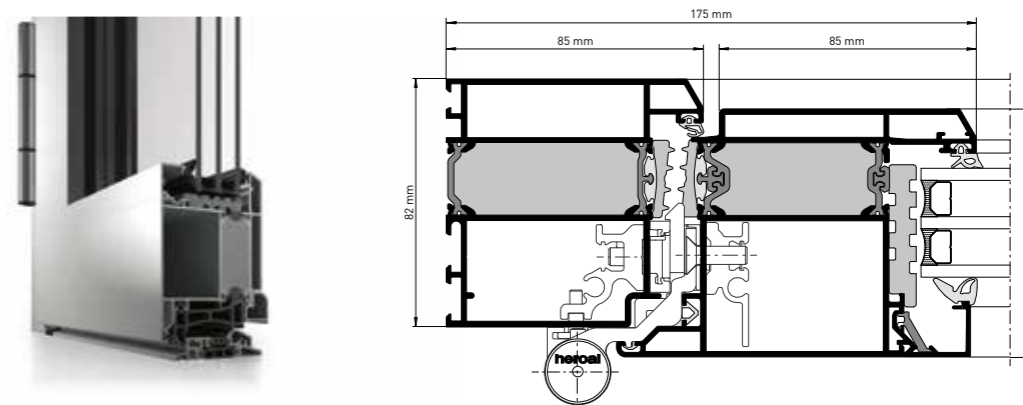

Design- und Dämmvarianten:

» heroal D 72 RL Haustür (roundline) - abgerundete Außenkontur

heroal D 72 Haustürsystem mit einzigartiger Qualität und Ausstattung.

heroal bietet mit dem Haustürsystem heroal D 72 eine einzigartige Systemvielfalt. Beste Materialien, höchste Funktionalität, anspruchsvolle Designvarianten und maximale Flexibilität sind die solide Basis für stets individuell und exklusiv gefertigte Einzelstücke. heroal Haustürsysteme bieten größtmögliche Vielfalt für eine Vielzahl von Füllungsarten und durchdachte Systemlösungen für alle Einbausituationen im Neubau oder in der Renovierung, ob exklusiv und modern oder zeitlos elegant in moderner und klassischer Optik.

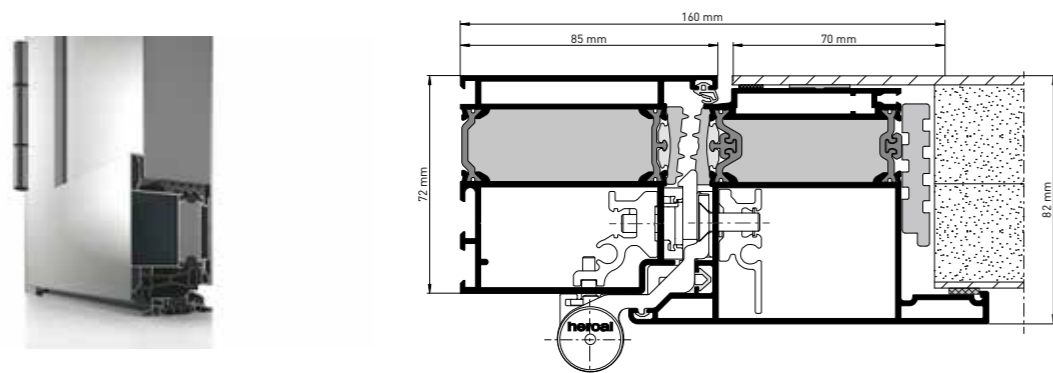

heroal D 65 Wirtschaftliche Systemlösung.

Das heroal Türsystem heroal D 65 bietet wirtschaftliche Lösungen für nach innen und nach außen zu öffnende Türen inklusive Automatiktüranlagen und Fluchttüren. Die 3-Kammer-Profile bieten mit den bewährten Systembeschlägen in Kombination mit den heroal Systemkomponenten bestmögliche Systemsicherheit. Das heroal Türsystem heroal D 65 erfüllt höchste Ansprüche im Hinblick auf Bedienkomfort und Einbruchhemmung.

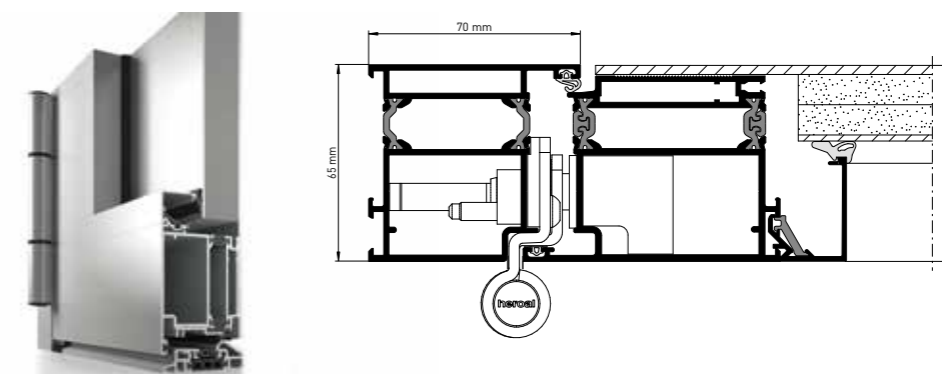

heroal D 92 UD Das variable und leistungsstarke Haustürsystem.

Das Haustürsystem heroal D 92 UD (Universal Design) zeichnet sich durch ein adaptives Design und hohe Wärmedämmwerte bis hin zur Passivhaustauglichkeit aus. Mit seinem modularen Aufbau bietet das System eine Vielzahl an Gestaltungsvarianten. Optik und Gebrauchseigenschaften können leicht an veränderte Fähigkeiten oder neue Anforderungen der Benutzer angepasst werden. Auf die hervorragenden Leistungseigenschaften sowie die funktionelle Bedienbarkeit wird dabei kein Einfluss genommen.

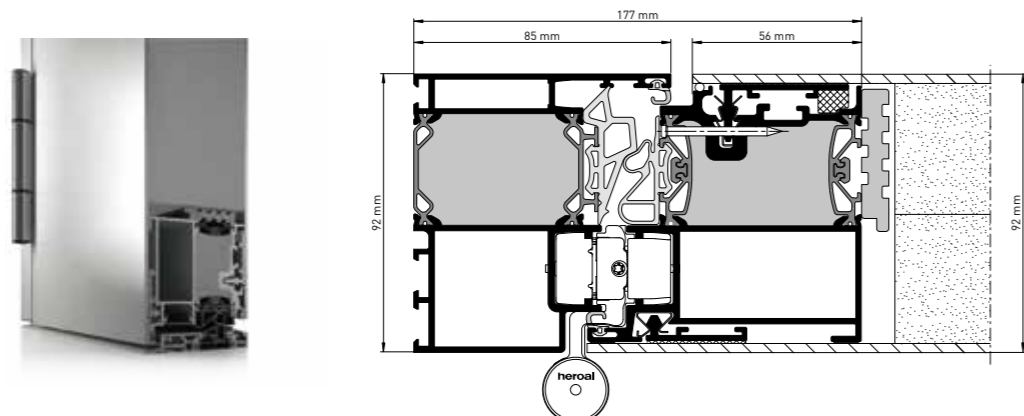

heroal Les Couleurs® Le Corbusier Haustür Le Corbusier exklusiv bei heroal.

Die heroal Les Couleurs® Le Corbusier Haustür kombiniert stets beste Materialien, höchste Funktionalität und maximale Flexibilität mit dem einmaligen Le Corbusier Farbspektrum. In jeder Ausführung bietet die Türfüllung mit der Widerstandsklasse RC 2 nach EN 1627 ein hohes Maß an Sicherheit. Sie ist uneingeschränkt in dem Profilsystem heroal D 72 für einbruchhemmende Türen zugelassen. Mit ihrem modernen Design in Kombination mit der exklusiven Le Corbusier Farbgebung gewinnt die Les Couleurs® Le Corbusier Haustür den German Design Award 2020 in der Kategorie „Excellent Product Design“.

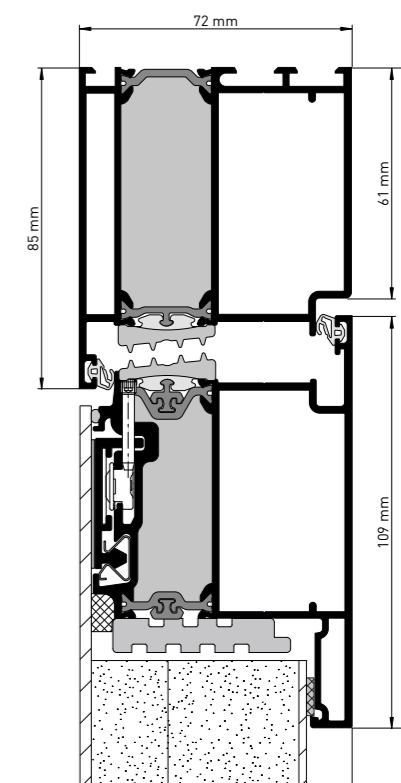

Ergänzende Lösungen. Funktional und vielseitig.



heroal DF (Türbeschlagsystem)

Die Beschlagtechnologie heroal DF für Objekt- und Haustürsysteme garantiert höchste Flexibilität und folgt dem Ansatz eines Universal Design, das jederzeit individuell an die Bedürfnisse der Benutzer angepasst werden kann und sich darüber hinaus durch eine intuitive Handhabung und leichte Bedienbarkeit auszeichnet. Vielfältige Kombinationen von mechanischen und elektronischen Bauteilen sowie einheitliche Schlossmaße tragen maßgeblich dazu bei.



Keyless Entry (Fingerprint)

heroal Türbeschläge sind mit neuesten Techniken kompatibel – so zum Beispiel mit Bluetooth und Keyless Entry, die den Bedienkomfort zusätzlich erhöhen. Keyless Entry umfasst dabei nicht nur das Öffnen der Tür per App, auch Fingerprint-Zutrittslösungen lassen sich sehr gut integrieren.



heroal Haustürfüllung

Die heroal Haustürfüllung überzeugt durch eine dezente, zeitlose Optik mit integrierter und beleuchteter Griffmulde. In jeder Ausführung bietet die Türfüllung mit der Widerstandsklasse RC 2 nach EN 1627 ein hohes Maß an Sicherheit und ist uneingeschränkt in dem Profilsystem heroal D 72 für einbruchhemmende Türen zugelassen. Sie erreicht einen U_D Wert in W/m^2K von 0,91 bei einer Türgröße von 1.230 x 2.180 mm und einer Füllungsstärke von 60 mm. Die heroal Haustürfüllung kann in allen Farben und Designs von heroal beschichtet werden. Die Griffleiste ist in drei Längen mit oder ohne LED-Lichtbändern erhältlich.



heroal DS für Türsysteme (Drainagesystem)

Um barrierefreie Schwellen im Bereich von Türelementen regelgerecht zu realisieren und gleichzeitig vor Feuchteschäden im Innenbereich zu schützen, müssen besondere Maßnahmen getroffen werden. Eine systemsichere Lösung ist der Einsatz des Drainagesystems heroal DS für Türsysteme, welches das anfallende Oberflächenwasser rückstaufrei abführt.



heroal D 72 PF (Panel Fixed)

Der heroal PF Flügel ohne Glasleiste sorgt für ein besonders ästhetisches, dezentes Design und eine Innenansicht wie aus einem Guss. Die reversible Füllungsbelegung ermöglicht es, die vorgefertigte Füllung durch Fugen im Flügel zu befestigen. Durch die unterschiedlichen Möglichkeiten der heroal Füllungsbelegungen können maximale Flügelgrößen gefertigt werden. Einfachste Montage, auch auf der Baustelle, die Möglichkeit für Designveränderungen und Austausch sowie eine zeitsparende Verarbeitung sind Vorteile dieser Befestigung.



Scannen und
Film ansehen

INNOVATIONSPREIS
ARCHITEKTUR +
BAUWESEN
2023 AUSZEICHNUNG

heroal D 72 PF EM (Panel Fixed Easy Mount)

Das Flügelprofil heroal D 72 PF EM basiert auf der Logik des Systems heroal D 72 und bietet eine besonders schnelle und effiziente Türenfertigung bei gleicher Werkzeugverwendung. Die Profilgeometrie inklusive festem Innenanschlag ohne Glasleiste (PF = „Panel Fixed“) ist für eine standardisierte Türfüllungsstärke von 48 mm ausgelegt. Diese und weitere konstruktive Lösungen sorgen für die einfachere, effizientere Fertigung und Montage (EM = „Easy Mount“). Somit ist heroal D 72 PF EM die optimale Lösung für eine besonders wirtschaftliche Verarbeitung bei reduzierter Ausstattungs- und Gestaltungsoption.

Schiebe- und Hebe-Schiebesysteme für maximale Transparenz.

heroal Schiebe- und Hebe-Schiebesysteme aus Aluminium bieten die perfekte Kombination aus Transparenz und Wärmedämmung, auch für große Flächen. Unterschiedliche Öffnungsarten und Designvarianten geben Planern und Architekten die Möglichkeit, Komfort und Funktionalität miteinander zu vereinen. Die bewährten heroal Technologien sorgen außerdem für optimale Ergebnisse bei Barrierefreiheit, Luftdurchlässigkeit, Schlagregendichtheit und Einbruchhemmung. Ausführungen als 90 Grad Ecke zum Öffnen oder fester Ganzglasecke sorgen für einen fließenden Übergang von Innen- und Außenbereich.



heroal Schiebe- und Hebe-Schiebesysteme:

- + Vielfältige Ausführungs- und Gestaltungsmöglichkeiten
- + Festverglasungen, 90 Grad Ecken zum Öffnen oder Ganzglasecken
- + Hochwetterresistente heroal hwr-Pulverbeschichtung
- + Beste Werte bei Wärmedämmung, Schallschutz und Einbruchhemmung
- + Automatisierte Hebe-Schiebeanlagen mit elektrischem Antrieb möglich

Systemmaße

| Bezeichnung | | Hebe-Schiebesysteme | | | | Schiebesysteme | | | |
|--------------------------------|----------------|---------------------|---------|----------------|------------|----------------|---------|----------------|---------|
| | | heroal S 77 | | heroal S 77 SL | | heroal S 65 | | heroal S 42 | |
| | | S 77 | S 77 HI | S 77 SL | S 77 SL HI | S 65 | S 65 HI | S 42 | S 42 HF |
| Profilbautiefe [mm] | Rahmenprofile | 178 / 279 | | 202 | | 154 | | 72 / 132 113 | |
| | Spinnenprofile | 72 | | 72 | | - | | 38 | |
| | Flügelprofile | 77 | | 77 | | 65 | | 38 / 42 | |
| Profilansichtsbreite [mm] | Rahmenprofile | 35 - 52 | | 40 - 52 | | 57 | | 48 verdeckt | |
| | Spinnenprofile | 74 - 104 | | 74 - 104 | | 62 - 87 | | 68 | |
| | Flügelprofile | 94 | 104 | 104 | | - | | 68 / 72 | |
| | Mittelstoß | 114 | 124 | 104 | | 62 | | 35 | |
| Glaseinstand [mm] | Rahmenprofile | - | | 18 | | - | | - | |
| | Flügelprofile | 18 | | 18 | | 16 | | 13 | |
| Max. Glas-/Füllungsstärke [mm] | Rahmenprofile | - | | 52 | | - | | - | |
| | Flügelprofile | 52 | | 52 | | 47 | | 24-28 | |
| Max. Flügelgewicht [kg] | | 400 | | 400 | | 250 | | 160 | |
| Max. Flügelhöhe [mm] | | 3.000 | | 3.000 | | 2.400 | | 2.600 | |

Systemeigenschaften

| Bezeichnung | Hebe-Schiebesysteme | | | | Schiebesysteme | | | |
|--|---------------------|---------|----------------|------------|----------------|---------|-------------|---------|
| | heroal S 77 | | heroal S 77 SL | | heroal S 65 | | heroal S 42 | |
| | S 77 | S 77 HI | S 77 SL | S 77 SL HI | S 65 | S 65 HI | S 42 | S 42 HF |
| Wärmedämmung [U _f in W/m²K] ¹⁾ | 2,2 | 2,1 | 2,1 | | ≥ 2,4 | | - | - |
| Wärmedämmung [U _w in W/m²K] ²⁾ | ≥ 1,0 | ≥ 1,0 | ≥ 0,86 | | ≥ 1,1 | | ≥ 1,3 | ≥ 1,2 |
| Luftdurchlässigkeit | 4 | | 4 | | 4 | | 4 | 4 |
| Schlagregendichtheit | 9A | | 9A | | 7A | | 8A | 8A |
| Windlastwiderstand | C3/B3 | | C3/B3 | | B2 | | C3/B4 | C1/B2 |
| Schallschutzklasse [SSK] | 3 | | 3 | | - | | 3 | 3 |
| Einbruchhemmung | RC 2 | | RC 2 | | RC 2 | | - | - |
| Bedienkräfte | 1 | | 1 | | 1 | | 1 | 1 |
| Korrosionsschutz | 5 | | 5 | | - | | - | - |

¹⁾ U_f-Wert nach EN ISO 10077-2; Mittelwert der Rahmenkombinationen

²⁾ U_w-Wert nach EN ISO 12567-1; ermittelt an einer Elementgröße 3500 × 2180 mm

³⁾ Ein vorgesetzter Sonnenschutz ist möglich

Ausführungen

| Bezeichnung | Hebe-Schiebesysteme | | | | Schiebesysteme | | | |
|---|---------------------|---------|----------------|------------|----------------|---------|-------------|---------|
| | heroal S 77 | | heroal S 77 SL | | heroal S 65 | | heroal S 42 | |
| | S 77 | S 77 HI | S 77 SL | S 77 SL HI | S 65 | S 65 HI | S 42 | S 42 HF |
| Anzahl Laufschiene | 1-3 | | 1 | | 1-2 | | 2-3 1 | |
| Max. Anzahl beweglicher Flügel | 6 | | 2 | | 2 | | 6 2 | |
| 90° Ganzglasecke | - | | • | | - | | - | |
| 90° Ecke zum Öffnen | - | | • | | - | | • | |
| Barrierefreiheit DIN 18040 | • | | • | | • | | • • | |
| Drainagesystem heroal DS | • | | • | | • | | - | |
| Beschlagsystem heroal SF | • | | • | | • | | • • | |
| Integrierte Motorisierung (heroal SF Drive) | • | | • | | - | | - | |
| Fassadenintegration | • | | • | | • | | • - | |
| Insektenschutzintegration | • | | • | | • | | • • | |
| Sonnenschutzintegration ³⁾ | • | | • | | • | | • • | |

Design

| Bezeichnung | Hebe-Schiebesysteme | | | | Schiebesysteme | | | |
|---------------------------------|---------------------|---------|----------------|------------|----------------|---------|-------------|---------|
| | heroal S 77 | | heroal S 77 SL | | heroal S 65 | | heroal S 42 | |
| | S 77 | S 77 HI | S 77 SL | S 77 SL HI | S 65 | S 65 HI | S 42 | S 42 HF |
| heroal hwr-Pulverbeschichtung | • | • | • | • | • | • | • | • |
| Eloxalbeschichtung | • | • | • | • | • | • | • | • |
| heroal SD | • | • | • | • | • | • | • | • |
| Les Couleurs® Le Corbusier | • | • | • | • | • | • | • | • |
| Biegetechnologie (Formelemente) | - | - | - | - | - | - | - | - |
| Kanten und Laserbearbeitung | - | - | - | - | - | - | - | - |

heroal S 77 Das vielseitige Hebe-Schiebesystem.

heroal S 77 ist ein modulares Profilsystem mit modernem Design, das höchste bautechnische Anforderungen erfüllt. Es bietet die Auswahl zwischen zwei Flügelansichtsbreiten sowie einer nahezu grenzenlosen Auswahl an Oberflächen und ist kompatibel mit anderen heroal Systemen. Mit heroal S 77 lassen sich auch mehrspurige Gestaltungsvarianten realisieren.

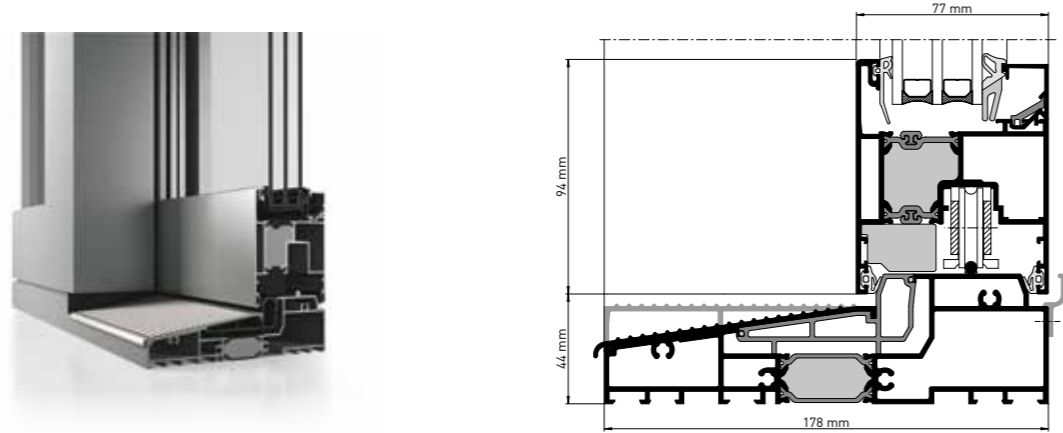

Design- und Dämmvarianten:

- » heroal S 77 HI (high insulation) - hochwärmegeädämmt
- » heroal S 77 SC (slim compact) - ohne Ausschäumung

heroal S 77 SL Das designorientierte Hebe-Schiebesystem.

heroal S 77 SL eröffnet neue großflächige Dimensionen und garantiert mit seiner einzigartigen innovativen Rahmenkonstruktion maximale Transparenz. Die neue heroal Hebe-Schiebetürgeneration vereint einen beweglichen Monorail-Flügel mit einer festen Rahmenverglasung bei minimalsten Ansichtsbreiten.

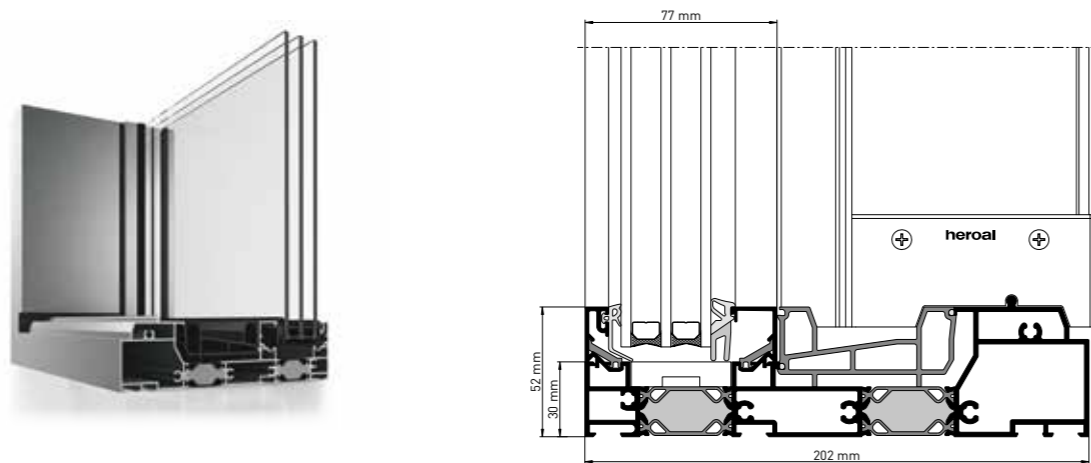

Design- und Dämmvarianten:

- » heroal S 77 SL SC (slim compact) - mit oder ohne Ausschäumung
- » heroal S 77 SL HI (high insulation) - hochwärmegeädämmt
- » heroal S 77 SL CC (comfortable climate) - höchstwärmegeädämmt

heroal S 65 Schiebesystem für gehobenen Wohnungs- und Objektbau.

Neben den Vorteilen in Verarbeitung und Fertigung sowie der damit verbundenen Wirtschaftlichkeit sticht heroal S 65 ebenfalls durch einen hohen Bedienkomfort sowie ein modernes Design hervor. Durch den schlanken Mittelstoß und die schmalen Profilansichten ermöglicht das System faszinierende Ausblicke. Zudem reduziert der umlaufende Rahmen die Komplexität des Systems und vereinfacht damit weiter die Fertigung.

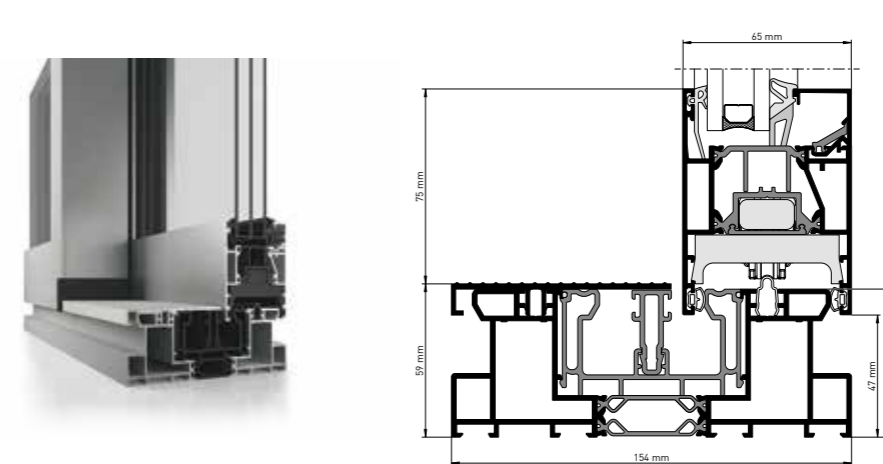

Design- und Dämmvarianten:

- » heroal S 65 HI (high insulation) - hochwärmegeädämmt



Scannen und
Film ansehen



heroal S 42 Effizientes und funktionelles Schiebesystem.

Das Schiebesystem heroal S 42 zeichnet sich durch höchste Qualität bei maximaler Energie- und Kosteneffizienz aus. Eine schlanke Optik, Barrierefreiheit und Behaglichkeit sind nur einige der Leistungseigenschaften, die das Schiebesystem heroal S 42 beschreiben. Diese sind Garant für einen vielseitigen Einsatz als Schiebefenster oder Schiebefenstertür im Wohnungs- und Industriebau.

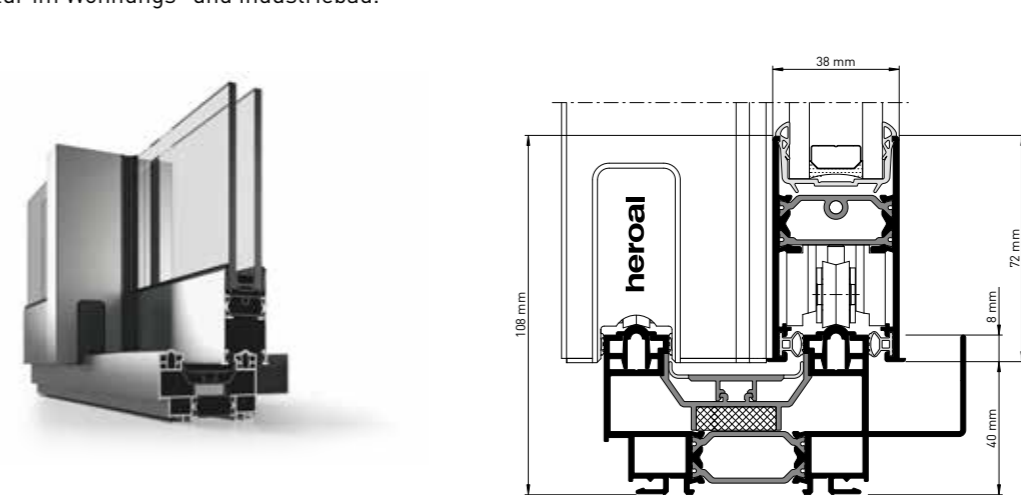

Design- und Dämmvarianten:

- » heroal S 42 HF (hidden frame) - rahmenlose Transparenz

Ergänzende Lösungen. Funktional und vielseitig.



Ausführung als 90° Ganzglasecke

Auch im Stoßbereich befindet sich kein störender Elementrahmen, der den Blick einschränkt. Die 90°-Eckausbildung mit Ganzglasecke erfüllt den zunehmenden Wunsch nach Transparenz und fließenden Übergängen zwischen innen und außen.

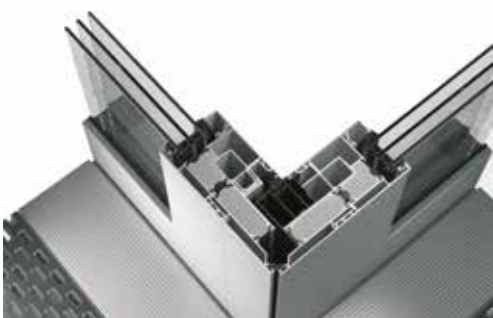

Ausführung als 90° Ecklösung zum Öffnen

In der Ausführung mit Flügelecke zum Öffnen wird der Raum neu definiert. So lassen sich Eckbereiche vollständig öffnen, ohne dass eine Stütze im Eckbereich den Weg nach draußen versperrt. Selbst besonders große Öffnungsweiten lassen sich ohne eine notwendige Stütze realisieren.



heroal SF (Beschlagsystem)

heroal SF bietet hohe Flexibilität und Gestaltungsfreiräume durch ein umfangreiches Griffsortiment in verschiedenen Ausführungen als Halbmond- oder Designgriffe. Die Griffvarianten können an Elementinnen- und außenseiten kombiniert werden.



heroal SF Drive (integriertes Antriebssystem)

Das vollständig in den Profilen integrierte Antriebssystem heroal SF Drive ermöglicht eine besonders komfortable und beinahe geräuschlose Bedienung für die Hebe-Schiebetüren heroal S 77 und heroal S 77 SL per Knopfdruck – auf Wunsch auch per Funkfernbedienung oder Smartphone-App.



heroal DS für Schiebe- und Hebe-Schiebesysteme (Drainagesystem)

Das Drainagesystem heroal DS für Schiebe- und Hebe-Schiebesysteme gewährleistet das freie Passieren großflächiger Elemente ohne Einschränkungen. Umlaufende Dichtungsebenen im Element- und Flügelrahmen garantieren eine optimale Dichtheit. Die Öffnungsart wird durch das System nicht beeinflusst und ist in Kombination mit ein-, zwei- und dreispurigen Hebe-Schiebetüren möglich.



heroal IS Plissee für Schiebetüren (Insektenschutz)

Das heroal Insektenschutz Plissee mit vertikaler Faltung ist optimal für den Einsatz in jeder Terrassen- und Balkontür geeignet – selbst für besonders große Schiebetüren.

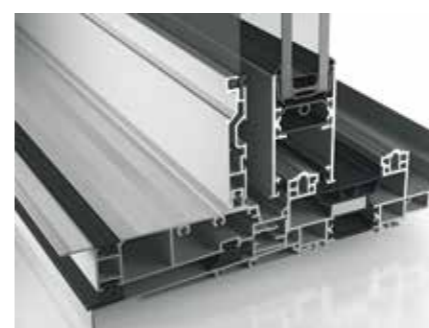

heroal IS Schiebetür (Insektenschutzsystem)

Insektenschutz Schiebeanlagen von heroal sind die ideale Insektenschutzlösung für besonders große Schiebetüren oder Terrassen- und Balkontüröffnungen. Der geräuscharme Lauf, die leichte Bedienbarkeit und Pflege sowie eine Vielfalt an Gestaltungsmöglichkeiten bieten maximalen Komfort und vollen Schutz.



Scannen und Film ansehen

heroal VS Z Ecklösung (Sonnenschutzsystem)

Die heroal Sonnenschutzsysteme können auch mit den heroal Schiebesystemen kombiniert werden. Für eine perfekte Farbgleichheit können alle Aluminium Bestandteile des Sonnenschutzsystems mit der heroal hwr-Pulverbeschichtung beschichtet werden. Somit erhalten Sie ein einheitliches Erscheinungsbild der gesamten Gebäudehülle. Mit der heroal VS Z Ecklösung können auch Ganzglasecken ästhetisch beschattet werden.

Fassadensysteme für jede Anforderung.

heroal Fassadensysteme erfüllen die steigenden Anforderungen an Energieeffizienz in Verbindung mit höchster architektonischer Freiheit. Dank variabler und funktionssicherer Systemkomponenten bieten die heroal C 50 Fassadensysteme Verarbeitern, Architekten und Planern Lösungen für nahezu jedes Bauvorhaben im Privat- und Objektbau. Die steigenden Anforderungen an Energieeffizienz in der Gebäudehülle bis hin zur Passivhausfassade, Designvarianten wie ein industrielles Design oder Brandschutz werden dabei mit den Systemvarianten heroal C 50 HI, heroal C 50 PH, heroal C 50 ID und heroal C 50 FP (im Kapitel Brand- und Rauchschutzsysteme) berücksichtigt. Dank der hohen Systemkompatibilität kann das heroal Fassadensystem mit vollintegriertem Sonnenschutz und vielfältigen Einselementen wie Blockfenstersystemen kombiniert und harmonische Gebäudehüllen realisiert werden.



heroal Fassadensysteme:

- + Vielfältige Einselemente und Integration von Sonnenschutz möglich
- + Große Spannweiten mit dem Riegel-Spann-System heroal C 50 PS
- + Gleichbleibende Ansichtsbreite von 50 mm auch bei breiten Verglasungsflächen und hohen Glaslasten
- + Einheitliche Optik und Ansichtsbreite von Fassade und Brandschutzfassade
- + Verschiedene Designvarianten
- + Modulare Wärmedämmung bis passivhauszertifiziert

Systemmaße

| Bezeichnung | | heroal C 50 | heroal C 50 HI | heroal C 50 PH | heroal C 50 ID | heroal C 50 GD |
|---------------------------------|----------------|-------------|----------------|----------------|----------------|----------------|
| Profilbautiefe [mm] | Pfostenprofile | 28 - 260 | 28 - 260 | >115 - 260 | 95 - 185 | 28 - 260 |
| | Riegelprofile | 6 - 215 | 6 - 215 | >120 - 215 | 23 - 120 | 6 - 215 |
| Profilansichtsbreite [mm] | | 50 | 50 | 50 | 50 | 50 |
| Max. Glas-/Füllungsstärke [mm] | | 8 - 62 | 28 - 68 | 48 | 8 - 62 | 8 - 62 |
| Max. Glas-/Füllungsgewicht [kg] | | 800 | bis 800 | bis 800 | bis 140 | 800 |

Systemeigenschaften

| Bezeichnung | | heroal C 50 | heroal C 50 HI | heroal C 50 PH | heroal C 50 ID | heroal C 50 GD |
|------------------------------------|----------------|--------------------------------------|--------------------------------------|--------------------------------------|--------------------------------------|--------------------------------------|
| Wärmedämmung [U_i in W/m^2K] | | 1,2 - 1,8 | 0,78 - 1,4 | > 0,78 | 1,2 - 1,8 | 1,2 - 1,8 |
| Luftdurchlässigkeit [Klasse] | | AE | AE | AE | AE | AE |
| Schlagregendichtheit | statisch | RE 1200 | RE 1200 | RE 1200 | RE 1200 | RE 1200 |
| | dynamisch | $P_{min} 250 PA$ $P_{max} 750 PA$ | $P_{min} 250 PA$ $P_{max} 750 PA$ | $P_{min} 250 PA$ $P_{max} 750 PA$ | $P_{min} 250 PA$ $P_{max} 750 PA$ | $P_{min} 250 PA$ $P_{max} 750 PA$ |
| Windlastwiderstand | zulässige Last | 2,0 kN/m ² | 2,0 kN/m ² | 2,0 kN/m ² | 2,0 kN/m ² | 2,0 kN/m ² |
| | erhöhte Last | 3,0 kN/m ² | 3,0 kN/m ² | 3,0 kN/m ² | 3,0 kN/m ² | 3,0 kN/m ² |
| Schallschutzklasse (SSK) | | bis 46 dB | bis 48 dB | NPD | bis 46 dB | bis 46 dB |
| Einbruchhemmung [Klasse] | | RC 3 | RC 2 | RC 2 | RC 2 | RC 3 |
| Stoßfestigkeit [Klasse] | | I5/E5 | I5/E5 | I5/E5 | I5/E5 | I5/E5 |

Bautypen

| Bezeichnung | heroal C 50 | heroal C 50 HI | heroal C 50 PH | heroal C 50 ID | heroal C 50 GD |
|--|-------------|----------------|----------------|----------------|----------------|
| Pfosten-Riegel / Pfosten-Pfosten / Riegel-Riegel | • | • | • | • | • |
| Warmfassade | • | • | • | • | • |
| Kaltfassade | • | - | - | - | • |
| Elementfassade/-bauweise | • | • | - | - | • |
| Aufsatzfassade | • | • | - | - | • |
| Lichtdachkonstruktion | • | • | - | • | • |
| Deckschalensortiment | • | • | • | • | • |
| Wintergarten heroal C 50 WG | • | • | - | - | • |
| Vordachkonstruktion heroal C 50 TC | • | • | - | • | • |

Einsatzelemente

| Bezeichnung | heroal C 50 | heroal C 50 HI | heroal C 50 PH | heroal C 50 ID | heroal C 50 GD |
|---|----------------|----------------|----------------|----------------|----------------|
| heroal Fenstersysteme | • | • | • | • | • |
| heroal Blockfenstersysteme | • | • | • | • | • |
| heroal Dachfensterelemente | • | • | • | • | • |
| Lüftungsklappe heroal W 72 VF | • | • | • | • | • |
| Schwimmendes Fenster | • | • | - | • | • |
| heroal Türsysteme | • | • | • | • | • |
| heroal Schiebe- und Hebe-Schiebesysteme | • | • | - | • | • |
| Sonnenschutzsystem heroal VS Z | teilintegriert | • | - | • | • |
| | vorgesetzt | • | - | • | • |
| Riegel-Spann-System heroal C 50 PS | • | • | • | • | • |

Design

| Bezeichnung | heroal C 50 | heroal C 50 HI | heroal C 50 PH | heroal C 50 ID | heroal C 50 GD |
|---------------------------------|-------------|----------------|----------------|----------------|----------------|
| heroal hwr-Pulverbeschichtung | • | • | • | • | • |
| Eloxalbeschichtung | • | • | • | • | • |
| heroal SD | • | • | • | • | • |
| Les Couleurs® Le Corbusier | • | • | • | • | • |
| Biegetechnologie (Formelemente) | • | • | • | • | • |
| Kanten und Laserbearbeitung | • | • | • | • | • |
| Deckschalensortiment | • | • | • | • | • |
| Industriedesign | - | • | - | • | - |

heroal C 50 Das System für variantenreiche Fassadenlösungen.

Das wärmegeämmte Fassadensystem heroal C 50 bewährt sich in der Ausführung als senkrechte oder senkrecht-abknickende Pfosten-Riegel-, Riegel-Riegel- oder Pfosten-Pfosten-Fassade. Die Fassade ist auch als Dachfläche, Lichtdachpyramide oder Wintergarten einsetzbar. Gestaltungsspielräume durch verschiedene Abdeck- und Druckprofile runden das Systemangebot ab.

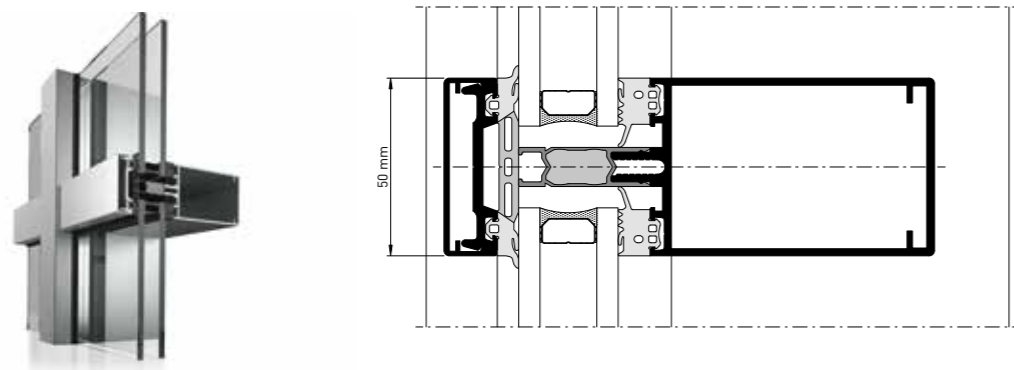

Design- und Dämmvarianten:

» heroal C 50 HI (high insulation) - hochwärmegeämmt

heroal C 50 PH Das passivhauszertifizierte Fassadensystem.

heroal C 50 PH ist die logische und konsequente Weiterentwicklung des bereits hochwärmegeämmten Fassadensystems heroal C 50 HI, mit dem in Pfosten-Riegel-Ausführung minimale U_f -Werte von $0,78 \text{ W/m}^2\text{K}$ erzielt werden können. Mit geeignetem Fassadenpaneel und Verglasung ist das System passivhauszertifiziert.

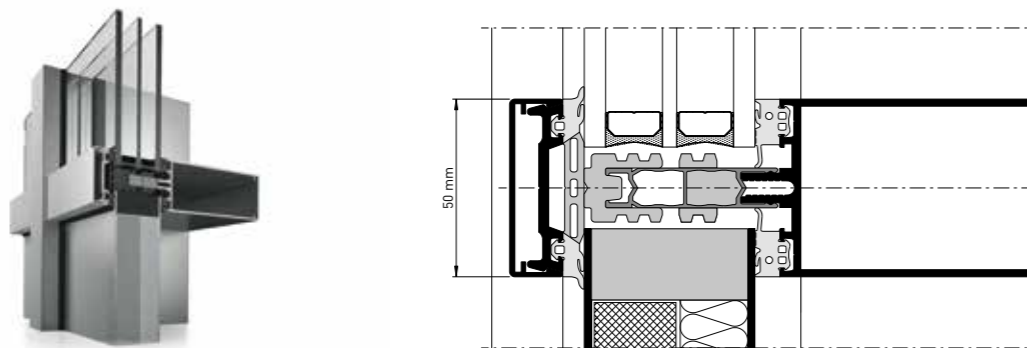

heroal C 50 ID Das designorientierte Fassadensystem in Stahloptik.

Das Fassadensystem heroal C 50 ID steht für lösungskompetente und kreative Fassadengestaltung im Industriedesign. Sie ermöglicht Planern, Architekten und Verarbeitern die Realisierung höchster Anforderungen. Das innovative Konzept zur Wärmeämmung mit ausgeschäumten Isolatoren und angepasster Isolatorämmung sowie der durchgehenden Dichtung ist Standard in der Industrial-Design Variante.

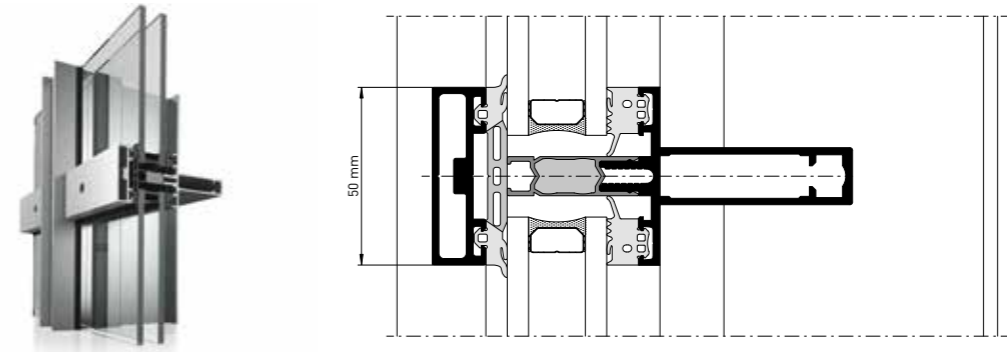

heroal C 50 GD Fassaden-Konzept für maximale Transparenz.

heroal C 50 GD (Glass Design) stellt ein echtes Highlight im Bereich der Fassade dar. Das Konzept macht sich die Idee der Reflexion gleich zweifach zunutze: Innen wird die Ansichtsbreite optisch reduziert, von außen die Bautiefe des Pfostens. Möglich wird dieser Effekt durch den Einsatz eines Glasschwerts, welches den klassischen Aluminium-Pfosten statisch ersetzt.



Ergänzende Lösungen. Funktional und vielseitig.



heroal C 50 PS (Riegel-Spann-System)

Das Riegel-Spann-System von heroal wird innerhalb des Profils angeordnet und baut eine Vorspannung auf, die den zu erwartenden Lasten entgegenwirkt und das Profil aussteift. Diese Vorspannung des Profils kann individuell auf die zu erwartenden Nutz- und Gebrauchslasten eingestellt werden. Zusätzlich können durch den Einsatz von Schwerlastträgern nochmals die Glasgewichte erhöht werden – so können bis zu 800 kg in einer 50 mm Konstruktion abgetragen werden.



heroal C 50 TC (Vordachsystem)

Mit dem vielseitigen Fassadensystem heroal C 50 kann das hochwertige Vordach heroal C 50 TC für den gehobenen Wohn- und Objektbau realisiert werden. Mit einer maximalen Ausladung von 2.000 mm und einer anpassbaren Dachneigung lässt sich das Vordach entsprechend der individuellen Gegebenheiten anpassen. Das Vordach ist fest mit der Fassade oder dem Baukörper verbunden. Lasten werden je Halter bis zu 6,5 kN abgetragen. Durch die schlanken Profile mit 60 x 50 mm Sparren- und 50 x 50 mm Stützprofil entstehen filigrane Ansichten.



heroal W 72 VF (Lüftungsklappe)

Die Lüftungsklappe heroal W 72 VF erfüllt den Wunsch nach einem angenehmen und gesunden Raumklima. Als nutzerunabhängige, motorisch betriebene Lüftungsklappe unterstützt sie Architekten und Planer bei der Umsetzung kontrollierter natürlicher Lüftungskonzepte bei Tag und Nacht. Schmale, geschosshohe Öffnungselemente integrieren sich unauffällig in die Fassade – einfach, harmonisch.



heroal W 72 i / heroal W 77 i (Blockfenstersystem)

Das Fenstersystem heroal W 72 i und heroal W 77 i verbindet architektonische Gestaltung durch filigrane Ansichtsbreiten. heroal W 72 i bietet maximale Transparenz, Wärmedämmung und elegantes Design ohne sichtbare Flügel und Glasleisten. Das Blockfenstersystem ist vielseitig nutzbar, u.a. auch als Fassadeneinsatzelement. Die Kombination mit verdeckt liegenden Systembeschlägen verleiht ein elegantes Design. Das Blockfenstersystem ist auch als schwimmendes Fenster ausführbar.



Schwimmendes Fenster

Die Verschmelzung der Fassadenprofile mit den Sonderrahmen der Fenstersysteme erzeugt den Eindruck eines elegant in der Fassadenkonstruktion schwimmenden Fensters. Diese Lösung ist verfügbar für die Fenstersysteme heroal W 72 und heroal W 72 i.

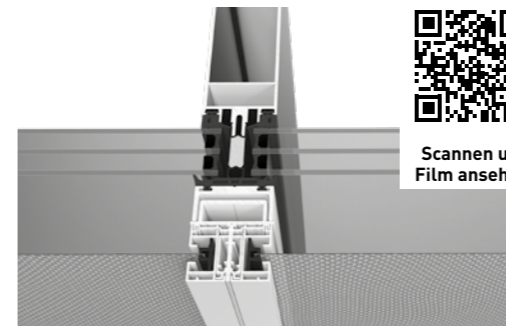

Scannen und Film ansehen

heroal VS Z CS teilintegriert (Sonnenschutzsystem für Fassaden)

Um das Sonnenschutzsystem heroal VS Z nahtlos in Pfosten-Riegel-Fassaden wie heroal C 50 zu integrieren, wurde heroal VS Z CS (Curtain Wall Screen) mit der Führungsschiene heroal GR 25 entwickelt. Das System kann auf gängige Pfosten-Riegel-Systeme mit mind. 50 mm Ansichtsbreite als klassische Vorbaumontage mittels Standard-Sonnenschutzbolzen montiert werden. Den Anschraubgrund für heroal VS Z CS bietet ein Integrationsprofil, welches schon in der Werkstatt mit den Fassaden-Pfosten bearbeitet werden kann.



heroal VS Z CS vorgesetzt (Sonnenschutzsystem für Fassaden)

Um das Sonnenschutzsystem heroal VS Z nahtlos in Pfosten-Riegel-Fassaden wie heroal C 50 zu integrieren, wurde heroal VS Z CS (Curtain Wall Screen) mit der Führungsschiene heroal GR 37 entwickelt. Das System kann auf gängige Pfosten-Riegel-Systeme mit mind. 50 mm Ansichtsbreite als klassische Vorbaumontage mittels Standard-Sonnenschutzbolzen montiert werden. Den Anschraubgrund für heroal VS Z CS bieten Traversen in unterschiedlichen Längen. Durch den individuellen Abstand zur Fassade kann es z. B. auch vor Absturzsicherungen eingebaut werden.

Unisolierte Profilsysteme für Raumtrennungen.

heroal Fenster- und Türsysteme gestalten nicht nur die Gebäudehülle. Auch im Innenbereich können sie Akzente setzen und mit ihren hervorragenden Eigenschaften zur Gestaltungsvielfalt und Funktionalität beitragen. Überall dort, wo technische Perfektion in zeitloser Optik zum Einsatz kommen soll, bieten heroal Profilsysteme die passende Lösung – als Trennwand oder auch als Schiebefenster. Der innovative Charakter dieser hochwertigen Systeme macht moderne, lichtdurchflutete Raumkonzepte leicht realisierbar.



Unisolierte heroal Profilsysteme:

- + Unisolierte Fenster-, Tür-, Schiebe- sowie Brand- und Rauchschutzsysteme
- + Vielfältige Ausführungs- und Gestaltungsmöglichkeiten
- + Barrierefreie Flachschwelle
- + Höchste Kompatibilität und Farbgleichheit mit dem heroal Systemportfolio
- + Farb- und Designvielfalt mit der heroal hwr-Pulverbeschichtung
- + Rund-, Stich- und Korbbögen sowie kreisrunde Elemente

Systemmaße

| Bezeichnung | | heroal W 50 C | heroal S 50 C | heroal S 20 C | heroal D 50 C |
|---|-------------------|---------------|---------------|------------------|---------------|
| Profilbautiefe [mm] | Rahmenprofile | 50 | 65/115 | 83/106/129 | 50 |
| | Sprossenprofile | 50 | 40 | - | 50 |
| | Flügelprofile | 50/62 | 40 | 20 | 50 |
| Profilansichtsbreite [mm] | Rahmenprofile | 53-150 | 47 | 45 | 53-150 |
| | Sprossenprofile | 68-250 | 68 | - | 68-250 |
| | Flügelprofile | 35 | 70 | 60 | 73/95 |
| Min. Ansichtsbreite Rahmen-/Flügelprofil [mm] | | 93 | 110 | 74 ⁴⁾ | 151 |
| Flügelprofilvarianten | SBN ¹⁾ | • | - | - | - |
| | KBN ²⁾ | - | - | - | - |
| Max. Glas-/Füllungsstärke [mm] | Rahmenprofile | 34 | - | - | - |
| | Flügelprofile | 44 | 22 | 10 | 34 |
| Glaseinstand [mm] | Rahmenprofile | 16 | - | 14/20 | - |
| | Flügelprofile | 16 | 12 | 16 | 16 |
| Max. Flügelgewicht [kg] | | 150 | 120 | 80 | 150 |
| Max. Flügelhöhe ³⁾ [mm] | | 2.800 | 2.100 | 2.200 | 2.250 |
| Max. Flügelbreite ³⁾ [mm] | | 1.600 | - | 1.200 | 1.350/2.250 |

Systemeigenschaften

| Bezeichnung | heroal W 50 C | heroal S 50 C | heroal S 20 C | heroal D 50 C |
|----------------------|---------------|---------------|---------------|---------------|
| Luftdurchlässigkeit | 4 | 4 | - | 4 |
| Schlagregendichtheit | 7A | 5A | - | 7A |
| Windlastwiderstand | C2/B2 | C1/B2 | - | C2/B2 |
| Bedienkräfte | 1 | 1 | - | 1 |

Öffnungsarten und Ausführungen

| Bezeichnung | | heroal W 50 C | heroal S 50 C | heroal S 20 C | heroal D 50 C |
|---|-----------------|---------------|---------------|----------------------|---------------|
| Dreh [D], Drehkipp [DK], Kipp vor Dreh-Elemente [TBT] | | • | - | - | - |
| Stulpelemente | | • | - | • | - |
| Oberlicht-Elemente [OL] | | • | - | - | - |
| Festverglasung | Innenverglasung | • | - | - | - |
| | Außenverglasung | • | - | - | - |
| Anschlagtüren | innen öffnend | - | - | - | • |
| | außen öffnend | - | - | - | • |
| Automattüren | | - | - | - | • |
| Fingerschutztüren | | - | - | - | - |
| Ganzglastüren | | - | - | • | • |
| Gegentakttüren | | - | - | - | • |
| Halbpendeltüren | | - | - | - | • |
| Pendeltüren | | - | - | - | • |
| Stulptüren | | - | - | - | • |
| Barrierefreiheit DIN 18040 | | - | - | • | • |
| Systemkompatibles heroal System | | heroal D 50 C | heroal W 50 C | heroal OR, heroal CR | heroal W 50 C |
| Beschlagvarianten | heroal WF 100 | • | - | - | - |
| | heroal WF 100 i | • | - | - | - |
| | heroal WF 200 | • | - | - | - |
| | heroal WF 300 | • | - | - | - |

Design

| Bezeichnung | heroal W 50 C | heroal S 50 C | heroal S 20 C | heroal D 50 C |
|---------------------------------|---------------|---------------|---------------|---------------|
| heroal hwr-Pulverbeschichtung | • | • | • | • |
| Eloxalbeschichtung | • | • | • | • |
| heroal SD | • | • | • | • |
| Les Couleurs® Le Corbusier | • | • | • | • |
| Biegetechnologie (Formelemente) | • | • | - | • |
| Kanten und Laserbearbeitung | • | • | - | • |

¹⁾ Schubstangenbeschlagnut

²⁾ Kunststoffbeschlagnut

³⁾ in Kombination mit heroal WF Beschlagsystemen

⁴⁾ Rahmen und Flügel (unten): 74 mm, nur Rahmen (seitlich und oben): 45 mm

⁵⁾ Bei 8 mm ESG 2.200 mm; bei 10 mm ESG 2.500 mm

heroal W 50 C Wirtschaftliches Trennwandsystem im Innenbereich.

heroal W 50 C ist das universelle Profilsystem für Trennelemente und Wandsysteme vorrangig im Innenbereich. Es zeichnet sich durch schmale Ansichtsbreiten aus und ist als flächenbündiges Fenster oder Festverglasung einsetzbar.

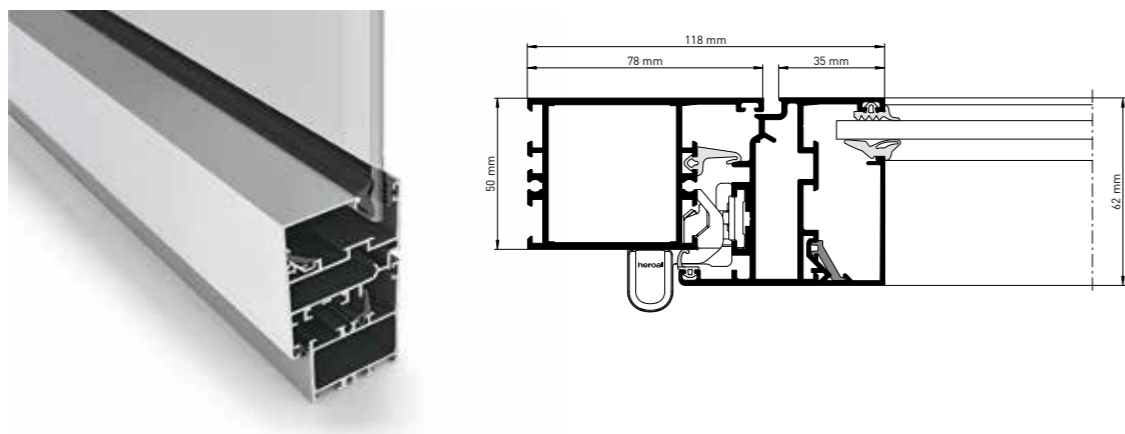

heroal S 20 C Schiebetürsystem mit rahmenlosen Flügeln.

Das unisolierte Ganzglas-Schiebetürsystem ist besonders flexibel: heroal S 20 C ermöglicht vielseitige Öffnungsmöglichkeiten, bei denen die rahmenlosen Flügel wahlweise zu einer Seite geschoben oder als Stulp-Anlage geöffnet werden. Dabei können die 3-, 4- und 5-spurigen Schwellen barrierefrei ausgeführt werden. Das System eignet sich optimal für überdachte Außenbereiche.



heroal S 50 C Systemlösungen für unisolierte Schiebeelemente.

heroal S 50 C ist die attraktive Lösung für Schiebeelemente und -türen vorrangig im Innenbereich. 2- und 3-spurige Schiebeelemente mit bis zu 6 beweglichen Flügeln lassen sich in schmalen Ansichtsbreiten realisieren.

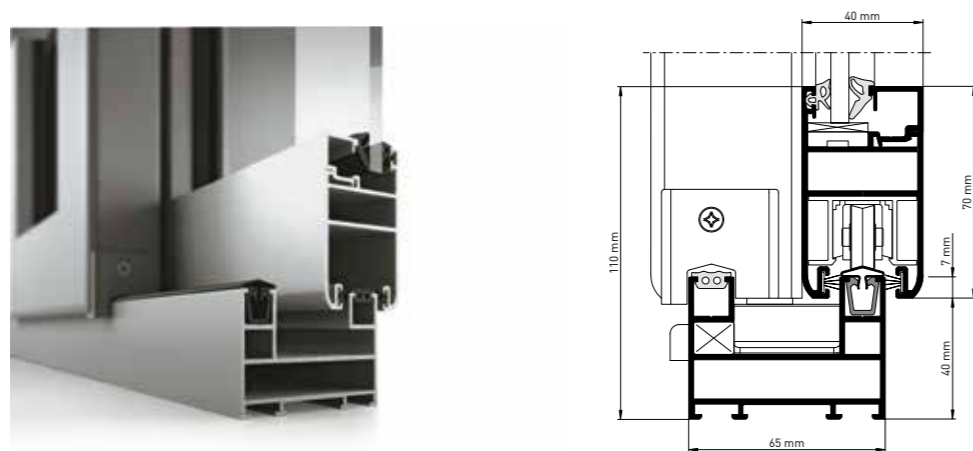

heroal D 50 C Effiziente Lösungen für Tür- und Trennelemente.

heroal D 50 C macht eine Vielfalt von Öffnungsarten bei attraktiven und funktionsstarken Tür- und Trennelementen sowie Trennwandsystemen vorrangig im Innenbereich möglich. Durch variable flächenbündige Außenansichten ergibt sich eine große Gestaltungsvielfalt.

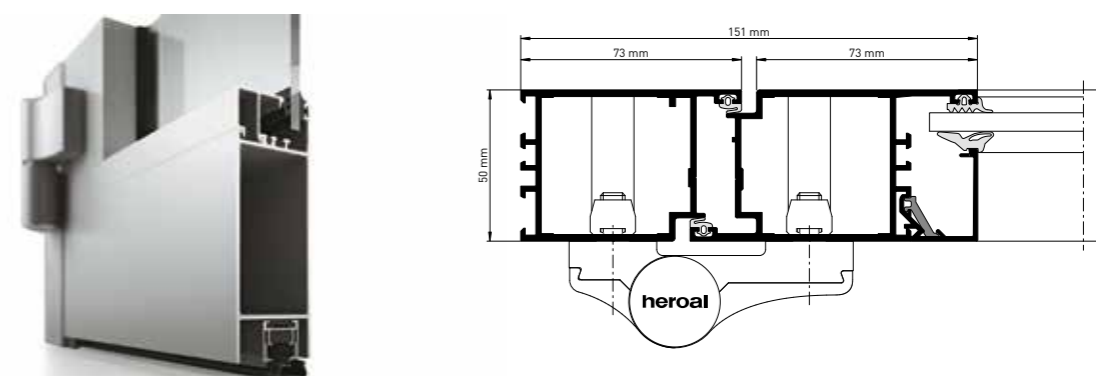

Systeme für Brand- und Rauchschutzanforderungen.

heroal Brand- und Rauchschutzsysteme zeichnen sich durch höchste Flexibilität und eine effiziente Verarbeitung aus. Mit verschiedenen Systemen und Zusatzkomponenten für den Objekt- und Wohnbau können individuelle Anforderungen erfüllt werden. Das Produktportfolio erstreckt sich von Brand- und Rauchschutztüren im Innen- und Außenbereich bis hin zu Fassaden bis hin zu kompatiblen Brandschutzgläsern. heroal Brandschutzsysteme decken unterschiedlichste technische Anforderungen ab und zeichnen sich zugleich durch eine große Designvielfalt aus.

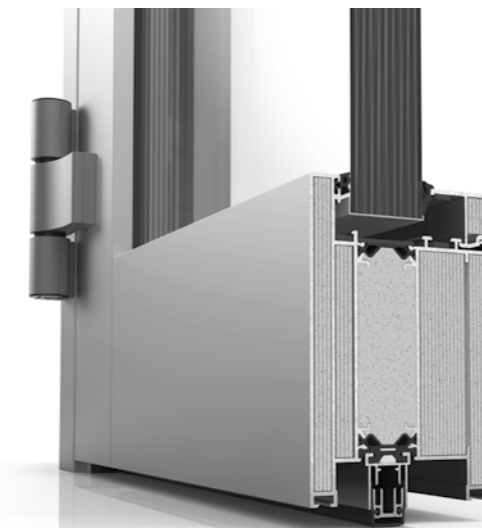

heroal Brandschutzsysteme:

- + Systeme für Brand- und Rauchschutztüren, Brandschutzfenster und -fassaden
- + Modularer Feuerwiderstand
- + Hochwetterresistente Oberflächen
- + Für die Innen- und Außenanwendung
- + Höchste Wärmedämmung
- + Unbegrenzte Farbvielfalt mit der heroal hwr-Pulverbeschichtung

Systemmaße und -eigenschaften

| Bezeichnung | heroal D 93 | heroal D 93 | heroal D 65 C ⁶⁾ | | heroal C 50 | heroal C 50 | |
|---|----------------------------------|----------------------------------|-----------------------------|--------|---|---|-------|
| | FP EI 30 | FP EI 90 | SP | FP | FP | FP HI | |
| Zulassungsgrundlage | FSA / CE | FSA | - | | CE | CE | |
| Profilbautiefe [mm] | Rahmenprofile | 93 | 93 | 65 | - | - | |
| | Sprossenprofile | 93 | 93 | 65 | - | - | |
| | Flügelprofile | 93 | 93 | 65 | - | - | |
| | Pfostenprofile | - | - | - | 95-185 | 95-185 | |
| | Riegelprofile | - | - | - | 60-190 | 60-190 | |
| Profilansichtsbreite [mm] | Rahmenprofile | 70-154 | 70-154 | 70-154 | 50 | 50 | |
| | Sprossenprofile | 94-104 | 94-104 | 94-154 | | | |
| | Flügelprofile | 68-98 | 68-98 | 74-98 | | | |
| Min. Ansichtsbreite Rahmen-/Flügelprofil [mm] | 149 | 149 | 151 | | - | - | |
| Flügelprofilvarianten | SBN ²⁾ | - | - | - | - | - | |
| | KBN ³⁾ | - | - | - | - | - | |
| Max. Glas-/Füllungsstärke [mm] | Rahmenprofile | 65 | 65 | - | | 28-56 | 34-62 |
| | Flügelprofile | 65 | 65 | 48/20 | 20 | - | - |
| Max. Glas-/Füllungsgewicht [kg] | - | - | - | | bis 800 | bis 800 | |
| Glaseinstand [mm] | Rahmenprofile | 17 | 17 | - | | - | - |
| | Flügelprofile | 17 | 17 | 18 | | - | - |
| Max. Flügelgewicht [kg] | 260 | 360 | 150 | | - | - | |
| Max. Flügelhöhe [mm] | 3.000 | 2.750 | 2.500 | 3.000 | - | - | |
| Max. Flügelbreite [mm] | 1-flügelig | 1.450 | 1.450 | 1.450 | 1.402 | - | - |
| | 2-flügelig | 2.850 | 2.850 | 2.860 | 2.668 | - | - |
| Wärmedämmung [U _w / U _i in W/m ² K] | ≥ 1,6 - 1,9 | - | - | | 1,5-2,0 | 1,1-1,4 | |
| Wärmedämmung [U _i in W/m ² K] / Profilansichtsbreite [mm] | 2,7 / 149 | 2,7 / 149 | - | | - | - | |
| Luftdurchlässigkeit | 3 | - | - | | AE 750 | AE 750 | |
| Schlagregendichtheit | 2A | - | - | | RE 1050 | RE 1050 | |
| Windlastwiderstand | C3/B3 | - | - | | 2,0 kN/m ² / ⁴⁾ 3,0 kN/m ² / ⁵⁾ | 2,0 kN/m ² / ⁴⁾ 3,0 kN/m ² / ⁵⁾ | |
| Schallschutzklasse [SSK] | 1-3 | 1-3 | - | | NPD | NPD | |
| Einbruchhemmung | RC 2 | RC 2 | - | | NPD | NPD | |
| Bedienkräfte | 3/5 | 3/5 | - | | - | - | |
| Stoßfestigkeit | - | - | - | | I5/E5 | I5/E5 | |
| Mechanische Festigkeit | 3 | 3 | - | | - | - | |
| Tragfähigkeit von Sicherheitseinrichtungen | - | - | - | | - | - | |
| Dauerfunktion | C5 | C5 | - | | - | - | |
| Differenzklimaprüfung d/e | 3d/2e | - | - | | - | - | |
| Fluchttüren DIN 179 / 1125 | • | • | - | | - | - | |
| Fluchttüren CE. Nachweis / Fähigkeit zur Freigabe DIN 179 / 1125 | • | - | - | | - | - | |
| Feuerwiderstand | 30 | 90 | 30 | 30 | 30 | 30 | |
| Rauchschutz | S _a /S ₂₀₀ | S _a /S ₂₀₀ | - | | - | - | |
| NRWG- und RWA-Zulassung | - | - | • | | - | - | |

Öffnungsarten und Ausführungen

| Bezeichnung | heroal D 93 | heroal D 93 | heroal D 65 C ⁶⁾ | | heroal C 50 | heroal C 50 |
|--|-----------------|-------------|-----------------------------|----|---------------|---------------|
| | FP EI 30 | FP EI 90 | SP | FP | FP | FP HI |
| Anschlagtüren | innen öffnend | • | • | • | - | - |
| | außen öffnend | • | • | • | - | - |
| Festverglasung | Innen | • | • | • | - | - |
| | Außen | - | - | - | - | - |
| Automatiktüren | - | - | • | | - | - |
| Fingerschutztüren | • | • | - | | - | - |
| Gegentakttüren | - | - | • | | - | - |
| Stulptüren / -fenster | • | • | - | | - | - |
| Dreh [D], Drehkipp [DK], Kipp vor Dreh-Elemente [TBT] | - | - | - | | - | - |
| Parallel-Schiebe-Kipp-Elemente [PSK] | - | - | - | | - | - |
| Barrierefreiheit DIN 18040 | • | • | • | | - | - |
| Null-Barriere DIN 18040 | • | • | - | | - | - |
| Drainagesystem heroal DS | • | • | - | | - | - |
| Patentierter verzughemmender Verbund in Flügelprofilen | • | • | - | | - | - |
| Fassadenintegration | • | - | - | | - | - |
| Systemkompatible heroal Systeme | C 50 FP | - | - | | D 93 FP EI 30 | D 93 FP EI 30 |
| Beschlagvarianten | U-Stulp | - | - | - | - | - |
| | Flach-Stulp | • | • | • | - | - |
| | heroal WF 100 | - | - | - | - | - |
| | heroal WF 100 i | - | - | - | - | - |
| | heroal WF 200 | - | - | - | - | - |
| heroal WF 300 | - | - | - | - | - | - |
| Pfosten-Riegel / Pfosten-Pfosten / Riegel-Riegel | - | - | - | | • | • |
| Warmfassade | - | - | - | | • | • |
| Gläser | • | • | • | | • | • |

Design

| Bezeichnung | heroal D 93 | heroal D 93 | heroal D 65 C | | heroal C 50 | heroal C 50 |
|---------------------------------|-------------|-------------|---------------|----|-------------|-------------|
| | FP EI 30 | FP EI 90 | SP | FP | FP | HI |
| heroal hwr-Pulverbeschichtung | • | • | • | | • | • |
| Eloxalbeschichtung | • | • | • | | • | • |
| heroal SD | • | • | • | | • | • |
| Les Couleurs® Le Corbusier | • | • | • | | • | • |
| Biegetechnologie (Formelemente) | • | - | • | | • | • |
| Kanten und Laserbearbeitung | • | • | • | | • | • |

¹⁾ Zulassungsgrundlage für die Außenanwendung ist die CE-Kennzeichnung, für die Innenanwendung die nationale Zulassung

²⁾ Schubstangenbeschlagnut

³⁾ Kunststoffbeschlagnut

⁴⁾ zulässige Last

⁵⁾ erhöhte Last

⁶⁾ Zulassung nur für Österreich

heroal FireXtech D 93 FP Brandschutztürsystem mit EI₂ 30-Klassifizierung.

Das Brandschutztürsystem heroal FireXtech D 93 FP kann dank einem modularen Aufbau flexibel an die Brand- schutzanforderungen angepasst werden. Das System zeichnet sich durch eine kurze Verarbeitungszeit sowie hervorragende statische Eigenschaften aus und bietet Brandschutzplanern, Architekten und Verarbeitern eine Sy- stemlösung für die Innen- und Außenanwendung im Privat- und Objektbau. heroal FireXtech D 93 FP erfüllt die euro- paweit anerkannte Klassifizierung als EI₂ 30-Feuerschutzabschluss auch mit Rauchschutzklassifizierung S₂₀₀/S_a gemäß Produktnorm EN 16034 in der Außenanwendung. Darüber hinaus können Innenanwendungen in Deutschland als T 30-Klassifizierung, in Österreich und der Schweiz nach jeweiligem nationalen Zulassungs- bzw. Klassifizie- rungs- dokument für Brandschutztüren, zum Einsatz kommen.

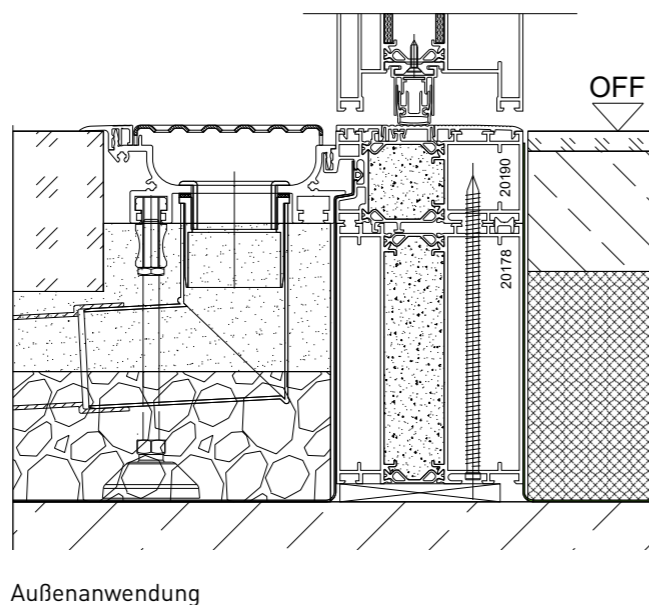
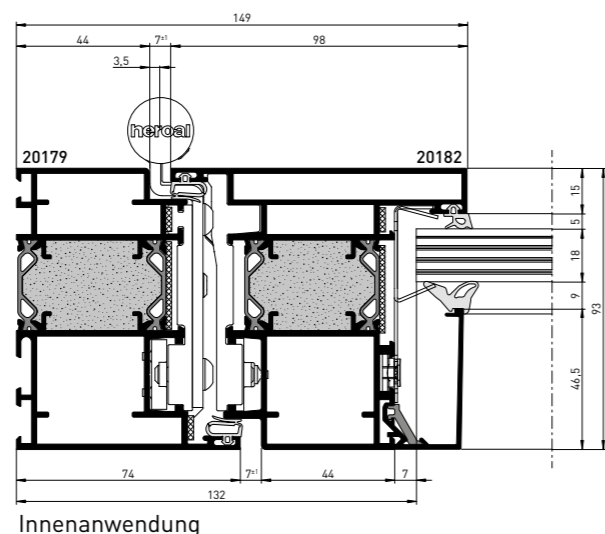

heroal FireXtech D 93 FP Brandschutztürsystem mit EI₂ 90-Klassifizierung.

heroal FireXtech D 93 FP EI 90 ist ein zertifiziertes Brandschutzsystem, das sich durch den modularen Aufbau, die kurze Verarbeitungszeit und hervorragende statische Eigenschaften auszeichnet. Das System bietet Brandschutz- planern, Architekten und Verarbeitern eine Systemlösung für die Innenanwendung im Privat- und Objektbau. Das in 93 mm Bautiefe gelieferte, gefüllte Brandschutzsystem heroal FireXtech D 93 FP kann direkt verarbeitet werden. Mit wenigen Komponenten kann die Feuerwiderstandsklasse 90 erreicht werden.

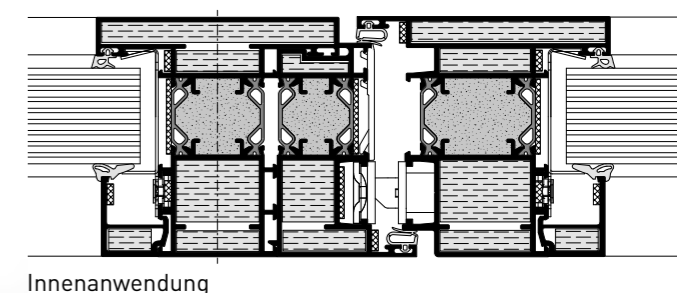
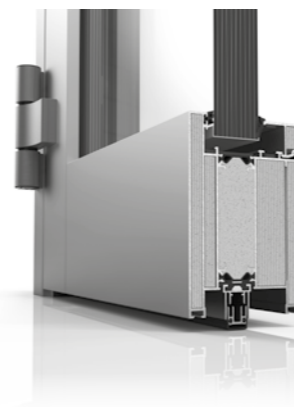

heroal D 65 C SP Unisolierte Lösung für Rauchschutzelemente.

Das unisolierte Türsystem heroal D 65 C SP kombiniert Planungs- und Fertigungssicherheit mit funktionaler und gestalterischer Vielfalt für Rauchschutztüren im Innenbereich. Basis des Türsystems für Rauchschutzan- forderungen sind die vielseitigen Profile des Türsystems heroal D 65 C, die mit nur wenigen Zusatzkomponenten zu Rauchschutztüren erweitert werden können. Das nach DIN 18095 RS 1/RS 2 und EN 1634-3 geprüfte Rauch- schutz-Türsystem heroal D 65 C SP bietet zahlreiche Ausführungsoptionen und deckt ein breites Gestaltungs- spektrum ab.

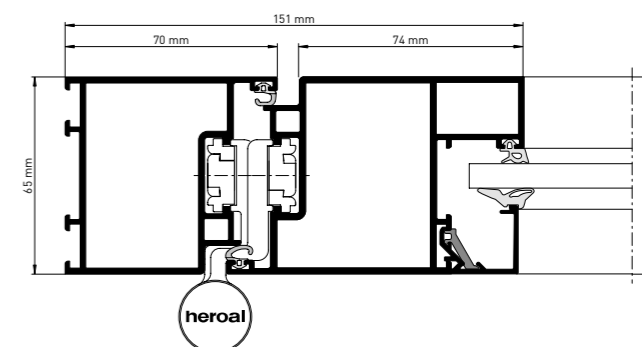

heroal D 65 C FP als E 30 / EW 30 unisolierte Lösung für Brand- und Rauchschutzelemente für Österreich.

Die nach DIN EN 1364-1 und 1634-1 geprüften und gemäß nationalem Klassifizierungsbericht zugelassenen 1- und 2-flügeligen Brandschutztüren des Profilsystems heroal D 65 C FP bieten zahlreiche Ausführungsoptionen inklusive Seitenteilen und Oberlicht sowie Festverglasung. Das System kann dabei wahlweise auch als E 30-S₂₀₀ C5 bzw. EW 30-S₂₀₀ C5 zum Einsatz kommen.

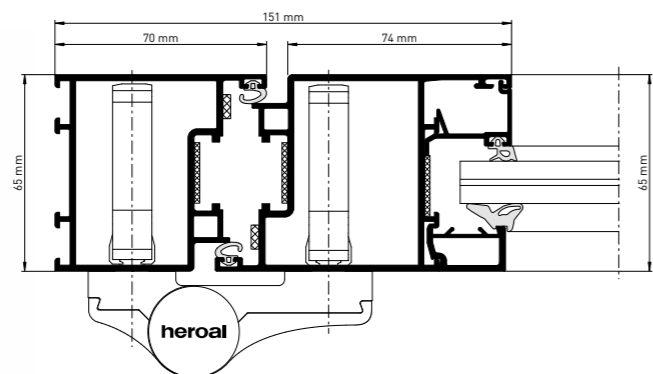

heroal C 50 FP Die Systemlösung für Brandschutzfassaden.

Das Brandschutzfassadensystem heroal C 50 FP ist ein CE-kennzeichnungspflichtiges Bauteil, das nach der Norm EN 13501-2 als Vorhangfassade am ift Rosenheim geprüft wurde. Der Nachweis gilt europaweit ohne weitere nationale Anforderungen. Auf Basis des Fassadensystems heroal C 50 kann die Fassade durch wenige Zusatzprofile auf eine EI₂ 30 Brandschutzfassade bei gleicher Transparenz und Außenansicht ausgebaut werden. Mit wenigen zusätzlichen Bauteilen, wie dem patentierten Fireblock-Isolator, entsteht eine Fassade mit hohem Sicherheitsanspruch.

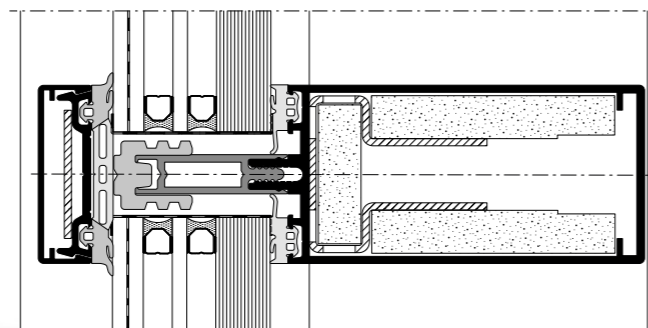
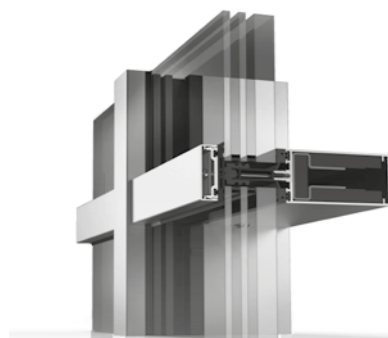

Design- und Dämmvarianten:

» heroal C 50 FP HI (high insulation) - hochwärmegeämmt

Ergänzende Lösungen. Funktional und vielseitig.



Brandschutzgläser

Die Brandschutztürsysteme heroal FireXtech D 93 FP und heroal D 82 FP / SP können mit Gläsern unterschiedlicher Hersteller kombiniert werden. Die hohe Anzahl geprüfter Gläser für verschiedene Größen und Anforderungen sorgt für höchste Flexibilität bei der Glasauswahl.



heroal DS für heroal FireXtech D 93 FP (Drainagesystem)

Für einen barrierefreien Durchgang kann das Brandschutztürsystem mit einer ebenerdigen Nullschwelle eingesetzt und optional mit dem Drainagesystem heroal DS kombiniert werden. Mit dem patentierten, nahtlos integrierbaren Drainagesystem heroal DS lassen sich schwellenlose Lösungen gemäß gesetzlicher Vorgaben nach DIN 18040-1 für öffentliche Bereiche und DIN 18040-2 für barrierefreie Wohnungen realisieren. So wird Feuchteschäden im Innenbereich zuverlässig vorgebeugt, indem anfallendes Oberflächenwasser mit bis zu 0,8 l/s rückstaufrei unter einer hochwertigen Edelstahlabdeckung abgeführt wird.

Sonnenschutzsysteme für Hitze-, Blend- und Sichtschutz.

Mit den außenliegenden, textilen heroal Sonnenschutzsystemen lassen sich die Anforderungen des modernen Wohn- und Objektbaus nach einem effizienten Sonnenschutz auf vielfältige Weise erfüllen. Die Textilscreens halten die Raumtemperatur an heißen Tagen angenehm kühl, lassen gleichzeitig weiterhin Tageslicht in den Raum und fügen sich ästhetisch in die Gebäudehülle ein. Das Portfolio umfasst Sonnenschutzsysteme für Fenster und Türen, bei denen der Behang per robustem Zip, filigranem Edelstahlseil oder dezent über die Endleiste geführt wird. Auch eine Vollintegration in die Fassade ist möglich. Zudem bietet heroal auch Horizontal- und Vertikalmarkisen für den Einsatz an Terrassendächern an.



heroal Sonnenschutzsysteme:

- + Textilscreen Zip-geführt, Endleisten-geführt oder Seil-geführt
- + Mehr als 250 Textilien von nahezu transparent bis zur Vollverschattung und Verdunkelung
- + Für perfekte Farbgleichheit zur Gebäudehülle sind die Aluminium-Bestandteile mit der heroal hwr-Pulverbeschichtung beschichtet
- + Montage im Unterputz-, Aufsatz- oder Vorbaukasten
- + Schmale Führungsschienen (25 mm), optional voll verputzt
- + Optimale Textilstraffung selbst bei extremen Elementmaßen

Systemmaße

| Bezeichnung | heroal VS Z | heroal VS Z EM | heroal VS C | heroal VS | heroal HS (Fertigelement) |
|-------------------------|----------------|----------------|----------------|----------------|---------------------------|
| Kastentyp | FME, FMB | FME | FME | FME | FME |
| Kastenformen | 45°, 90°, HC N | 90° | 45°, 90°, HC N | 45°, 90°, HC N | 90° |
| Kastengrößen [mm] | 85,95,105,125 | 85 | 85,95,105,125 | 85,95,105,125 | 165 |
| Max. Elementbreite [mm] | 6.000 | 2.000 | 5.000 | 5.000 | 5.000 |
| Max. Elementhöhe [kg] | 5.000 | 2.200 | 5.000 | 5.000 | 3.000 |
| Max. Fläche [m²] | 18 | 4,40 | 15 | 15 | 15 |
| Führungsschienen | • | • | - | • | • |
| Endleisten | Typ I, II, III | Typ I | Typ II | Typ II | HS Typ I, II |

Systemeigenschaften

| Bezeichnung | heroal VS Z | heroal VS Z EM | heroal VS C | heroal VS | heroal HS (Fertigelement) |
|----------------------------------|-------------|----------------|-------------|-----------|---------------------------|
| Windbeständig [km/h] | bis 145 | bis 65 | bis 30 | bis 30 | bis 50 |
| Hagelschlagklasse | 6 | 6 | 6 | 6 | - |
| Zertifizierte Ballwurfsicherheit | • | - | - | - | - |

Ausführungen

| Bezeichnung | heroal VS Z | heroal VS Z EM | heroal VS C | heroal VS | heroal HS (Fertigelement) |
|--|--|------------------------------|--------------------------------|--|----------------------------------|
| Hinderniserkennung | • | - | • | • | • |
| Behangsteuerung | Taster, Funk, Kurbel | Taster, Funk | Taster, Funk | Taster, Funk | Taster, Funk |
| Antriebsart | Motor, Handkurbel, Solarmotor ¹ | Solarmotor ¹ | Motor, Solarmotor ¹ | Motor, Handkurbel, Solarmotor ¹ | Motor |
| Smart Home | Funkmotor | - | Funkmotor | Funkmotor | Funkmotor |
| Montage | auf Wand/Fenster, Contra, Sturz | eingeklemmt in Fensterrahmen | auf Wand/Fenster | auf Wand/Fenster, Contra | auf Terrassendach / Wintergarten |
| Auch als heroal Ready Fertigelement erhältlich | • | • | • | • | • |
| Fassadensystem heroal C 50 | • | - | - | - | - |
| Terrassendach heroal OR | • | - | - | - | • |
| Terrassendach heroal CR | • | - | • | • | • |
| Wintergarten heroal C 50 WG | • | - | • | • | • |
| Fenstersystem heroal W 72 / W 77 | • | • | • | • | - |
| 90° Ecklösung | • | - | - | - | - |

¹⁾ auf Anfrage

Design

| Bezeichnung | heroal VS Z | VS Z EM | heroal VS C | heroal VS | heroal HS (Fertigelement) |
|-------------------------------|-------------|---------|-------------|-----------|---------------------------|
| heroal hwr-Pulverbeschichtung | • | • | • | • | • |
| Eloxalbeschichtung | • | - | • | • | - |
| heroal SD | • | • | • | • | • |
| Les Couleurs® Le Corbusier | • | • | • | • | • |

Textile

| Bezeichnung | heroal VS Z | heroal VS Z EM | heroal VS C | heroal VS | heroal HS (Fertigelement) | |
|--------------------------------------|---------------------------------------|----------------|-------------|------------|---------------------------|----|
| Textile und Farben | mehr als 250 | mehr als 250 | bis zu 250 | bis zu 250 | bis zu 100 | |
| Öffnungsfaktor [%] | 0 / 1 / 3 / 3,5 / 4 / 5 / 8 / 10 / 14 | | | | 0 / 4 | |
| Reduzierung bis zu [%] ²⁾ | Sonneneinstrahlung | 100 | 100 | 75 | 75 | 75 |
| | UV-Strahlung | 100 | 100 | 98 | 98 | 98 |

Auswahl Gewebearten

Sergé und Satiné

bestehen aus gewebten und beschichteten Glasfasern – dank dem Glasfaserkern und der PVC-Beschichtung sind die Tücher besonders geschmeidig und sorgen für eine angenehme Atmosphäre. Je nach gewähltem Textil schaffen die unterschiedlichen Transparenzgrade nahezu klare Durchsicht bis hin zu kompletter Abdunkelung.

Soltis

ist besonders formbeständig. Das Textil wird unter großer Spannung in beide Richtungen gezogen und mit flüssigem PVC fixiert. Durch hohe Tuchspannung ist das Gewebe besonders für die Beschattung großer Flächen und eine komplette Raumabdunkelung geeignet.

Orchestra

wird aus spinddüsengefärbten Acrylfasern gewebt und bietet optimierte Leistungseigenschaften in Bezug auf Farbstabilität, Widerstandsfähigkeit und Sonnenschutz. Die exklusive „Cleangard“-Beschichtung macht diese Textilien besonders wasser- und schmutzabweisend.

Flexilight 6002 Opaque

ist besonders beständig gegen UV-Strahlen und weist eine schmutzabweisende Textur auf – dies garantiert auch nach Jahren der Nutzung eine ansprechende Optik. Das PVC-Gewebe ist phthalatfrei, besonders leicht zu verarbeiten und äußerst flexibel.

Broschüre "farbe design vielfalt"

In der Broschüre sehen Sie einen Überblick über die verfügbaren Gewebearten und Farben.



Broschüre "farbe design vielfalt"

²⁾ ist abhängig vom Textil

heroal VS Z Zip-Screen-System für hohe Windstabilität.

Der vielseitig einsetzbare heroal VS Z ist ein innovatives und energieeffizientes Zip-Screen-System. Es kommt im Privatbau sowie im mittleren und großen Objektbau zum Einsatz und ist besonders für den Einsatz an Schulen, Büro- und Wohngebäuden geeignet. heroal VS Z wird vor dem Fenster montiert und kann einen lichtdurchlässigen Sonnenschutz oder Vollabschattung schaffen. Durch Reflektion des Sonnenlichts ermöglicht das System eine Reduzierung der Sonneneinstrahlung um bis zu 100 %* (je nach Wahl des Textils), ohne dass auf natürliches Tageslicht verzichtet werden muss.



heroal VS C Textiles Sonnenschutzsystem mit Edelstahl-Seilführung.

Das Sonnenschutzsystem heroal VS C kommt mit einer filigranen Seilführung aus Edelstahl daher: Diese Variante eignet sich in besonderem Maße für Fenster und Fassaden mit einer schmalen Ansichtsbreite der Profile. Dabei entspricht die schlanke Optik des gesamten Systems der exzellenten heroal Designsprache – denn die qualitativ hochwertigen Edelstahlseile bestechen durch ihre minimalistische Ansicht. Mit dem heroal VS C lässt sich die Sonneneinstrahlung um bis zu 98 %* (je nach Wahl des Textils) reduzieren.



heroal VS Z EM Reversibles Sonnenschutzsystem mit Solarantrieb.

Das Sonnenschutzsystem heroal VS Z EM (Easy Mount) ist die klemmbare Variante des textilen Zip-Screen-Systems heroal VS Z. Es lässt sich ohne Bohren montieren und kann bei Bedarf rückstandsfrei entfernt werden. Dank integriertem Solarantrieb eignet sich das System besonders für die Nachrüstung und ist auch in Gebäuden mit Denkmalschutz, Mietobjekten und Bestandsimmobilien problemlos einsetzbar. Verschiedene Klemmhalteroptionen ermöglichen den vielseitigen Einsatz in nahezu allen gängigen Fenstertypen aus Aluminium, Kunststoff oder Holz.



Scannen und
Film ansehen



heroal VS Textiles Sonnenschutzsystem mit Endleisten-Führung.

Wer eine Basisvariante zum Zip-geführten heroal VS Z sucht, wählt das Sonnenschutzsystem heroal VS: Ein Unterschied zum Zip-Screen-System heroal VS Z liegt in der Führung des Behangs, die ausschließlich über die Endleiste erfolgt. Somit eignet sich dieses Sonnenschutzsystem ideal für Anwendungen, bei denen der Windwiderstand keine große Rolle spielt. Je nach Gewebeart kann ein lichtdurchlässiger oder blickdichter Sonnenschutz geschaffen werden, der die Sonneneinstrahlung um bis zu 98% (* je nach Wahl des Textils) reduziert.



heroal HS Horizontalmarkise für Terrassenüberdachungen und Wintergärten.

Als Horizontalmarkise für Aufglas-Anwendungen lässt sich heroal HS perfekt mit dem Terrassendachsystem heroal OR oder dem Wintergartensystem heroal C 50 WG kombinieren. Das textile Sonnenschutzsystem schützt effektiv vor starker Sonneneinstrahlung. Der geringe Platzbedarf sorgt bei jeder Anwendungsvariante für eine dezente Integration des Sonnenschutzes. Für höchste Tuchspannung wird heroal HS neben der Zip-Führung zusätzlich über ein Gegenzugsystem gespannt, sodass eine maximale Breite von 5 m beschattet werden kann.



Scannen und Film ansehen

Ergänzende Lösungen. Funktional und vielseitig.



Scannen und Film ansehen

heroal VS Z Ecklösung

Die heroal VS Z Ecklösung besteht aus zwei Textilscreens mit Zip-Führung an den Seiten und einer Seilführung im Eckbereich, die für effizienten Sonnenschutz an Ecken (z. B. Ganzglasecken) sorgen. Besonders raffiniert: Der Behang wird mit separaten Endleisten geführt, die beide in nur einer Seilführung verlaufen. So lassen sich die Screens unabhängig voneinander steuern und können variabel an den Stand der Sonne angepasst werden.

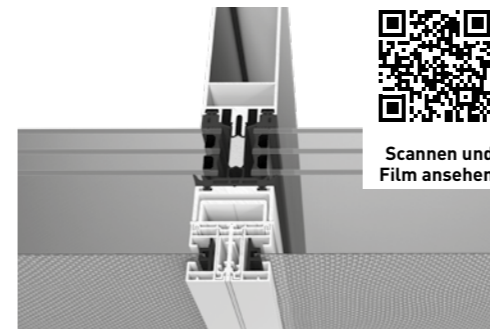

Scannen und Film ansehen

heroal VS Z CS teilintegriert (Sonnenschutzsystem für Fassaden)

Um das Sonnenschutzsystem heroal VS Z nahtlos in Pfosten-Riegel-Fassaden wie heroal C 50 zu integrieren, wurde heroal VS Z CS (Curtain Wall Screen) mit der Führungsschiene heroal GR 25 entwickelt. Das System kann auf gängige Pfosten-Riegel-Systeme mit mind. 50 mm Ansichtsbreite als klassische Vorbaumontage mittels Standard-Sonnenschutzbolzen montiert werden. Den Anschraubgrund für heroal VS Z CS bietet ein Integrationsprofil, welches schon in der Werkstatt mit den Fassaden-Pfosten bearbeitet werden kann.



heroal VS Z CS vorgesetzt (Sonnenschutzsystem für Fassaden)

Um das Sonnenschutzsystem heroal VS Z nahtlos in Pfosten-Riegel-Fassaden wie heroal C 50 zu integrieren, wurde heroal VS Z CS (Curtain Wall Screen) mit der Führungsschiene heroal GR 37 entwickelt. Das System kann auf gängige Pfosten-Riegel-Systeme mit mind. 50 mm Ansichtsbreite als klassische Vorbaumontage mittels Standard-Sonnenschutzbolzen montiert werden. Den Anschraubgrund für heroal VS Z CS bieten Traversen in unterschiedlichen Längen. Durch den individuellen Abstand zur Fassade kann es z. B. auch vor Absturzsicherungen eingebaut werden.



Sonnenschutz-Textilbaugruppe im Aufsatzkastensystem

Die heroal VS Z Textilbaugruppe besteht aus einem vorkonfektionierten Tuch aus der aktuellen heroal Kollektion, einer auf Maß geschnittenen Tuchwelle, einem bereits eingebauten Motor aus dem heroal Programm nach Wahl und einer vormontierten Endleiste Typ III sowie allen benötigten Zubehörartikeln wie Walzenkapsel und Motorlager. Sie kann im Kasten Exté Elite XT, montiert werden, kommt einbaufertig zum Kunden und kann direkt in Betrieb genommen werden (Plug and Play).

Rollladensysteme für mehr Sicherheit und Komfort.

heroal Rollladensysteme aus Aluminium und Edelstahl punkten durch Langlebigkeit, Nachhaltigkeit und Design. Die langlebigen Rollladenstäbe aus recycelten Materialien sind mit dem beständigen 2-Schicht-Dicklack, der sogar für den Einsatz auf Schiffen zertifiziert ist, beschichtet und werden in der werks-eigenen Fertigung rollgeformt. Hohe Wandstärken und eine mittel- bis hochdichte Ausschäumung der Rollladenstäbe machen diese besonders stabil und einbruchhemmend [bis RC 3] bei gleichzeitig optimalem Wickelverhalten, sodass auch bei großen Elementen nur kleine Kastengrößen benötigt werden. Durch die große Vielfalt an Komponenten und Gestaltungsmöglichkeiten bietet heroal für nahezu alle Neubau- oder Modernisierungsbauvorhaben die passende Lösung – ob als Vorbau-, Aufsatz- oder Unterputzrollladen, von manuell, über motorisch bis hin zur Anbindung an ein Smart-Home-System.



heroal Rollladensysteme:

- + Große Auswahl an Rollladenstäben aus Aluminium und Edelstahl
- + Vielfältige Auswahl an rollgeformten und stranggepressten Rollladenblenden
- + Harmonisches Design bei gekoppelten Elementen dank durchgängiger Blende
- + Wahlweise mit integriertem Insektenschutz
- + Einbruchhemmung bis Widerstandsklasse RC 3
- + Kleine Blendkästen dank eng wickelnder Stäbe
- + Hagelschlag bis Klasse 7

Stabsysteme

| Bezeichnung | heroal RS 32 | heroal RS 37 | heroal RS 37 SL | heroal RS 37 RC 2 | heroal RS 37 RC 3 | heroal RS 38 |
|---|--------------|--------------|-----------------|-------------------|-------------------|--------------|
| Deckbreite [mm] | 32 | 37 | 37 | 37 | 37 | 38 |
| Nennstärke [mm] | 8,5 | 8,0 | 9,5 | 9,5 | 9,5 | 9,0 |
| Fertigpanzergewicht [kg/m ²] | 4,8 | 3,5 | 5,9 | 8,8 | 15,0 | 4,5 |
| Max. Breite [mm] | 3.500 | 3.000 | 4.000 | 4.200 | 5.000 | 3.700 |
| Max. Höhe [mm] | 3.500 | 3.500 | 4.000 | 4.000 | 4.000 | 3.800 |
| Max. Fläche [m ²] | 7,5 | 6,2 | 9,0 | 10,5 | 12,0 | 8,0 |
| Windlastwiderstand ¹⁾ | 2 | 1 | 4 | 4 | 6 | 3 |
| Einbruchhemmung [RC] ²⁾ | - | - | SL | RC 2 | RC 3 | - |
| Hagelschlagklasse ³⁾ | 4 | 4 | 5 | 7 | 7 | 4 |
| Optimierte Schalldämmung [dB] | +10 | +10 | +10 | +10 | +10 | +10 |
| Mögliche U-Gesamtwertverbesserung bis zu [%] | 42 | 42 | 42 | 41 | 56 | 42 |
| Als Fertigelement heroal Ready erhältlich ⁴⁾ | - | • | • | • | • | • |
| Als Fertigbehang erhältlich | • | • | • | • | • | • |
| Ausführung | Aluminium | Aluminium | Aluminium | Aluminium | Edelstahl | Aluminium |

| Bezeichnung | heroal RS 41 | heroal RS 41 SW | heroal RS 42 | heroal RS 52 | heroal RS 55 SL | heroal RS 53 RC 2 |
|--|--------------|-----------------|--------------|--------------|-----------------|-------------------|
| Deckbreite [mm] | 41 | 41 | 42 | 52 | 55 | 52 |
| Nennstärke [mm] | 8,5 | 8,0 | 9,3 | 13,5 | 14,0 | 14,0 |
| Fertigpanzergewicht [kg/m ²] | 3,7 | 3,7 | 3,9 | 4,0 | 5,0 | 10,5 |
| Max. Breite [mm] | 3.500 | 3.500 | 3.500 | 4.500 | 5.000 | 5.500 |
| Max. Höhe [mm] | 3.500 | 3.500 | 3.500 | 3.800 | 4.000 | 4.000 |
| Max. Fläche [m ²] | 7,0 | 7,0 | 7,0 | 9,0 | 12,0 | 16,5 |
| Windlastwiderstand ¹⁾ | 2 | 2 | 2 | 4 | 5 | 6 |
| Einbruchhemmung [RC] ²⁾ | - | - | - | - | SL | RC 2 |
| Hagelschlagklasse ³⁾ | 4 | 4 | 3 | 5 | 5 | 7 |
| Optimierte Schalldämmung [dB] | +10 | +10 | +10 | +10 | +10 | +10 |
| Mögliche U-Gesamtwertverbesserung bis zu [%] | 43 | 43 | 43 | 41 | 43 | 42 |
| Als Fertigelement heroal Ready erhältlich | - | • | • | • | • | - |
| Als Fertigbehang erhältlich | - | • | • | • | • | • |
| Ausführung | Aluminium | Aluminium | Aluminium | Aluminium | Aluminium | Aluminium |

Kastensysteme

| Bezeichnung | Vorbau-blendensysteme | Unterputz-blendensysteme | Sicherheits-blendensysteme |
|------------------------------------|------------------------------------|--------------------------|----------------------------|
| Kastentyp | FMR, FME | FMB | FMS |
| Kastenformen | 20°, 45°, 90°, HC, Q ⁷⁾ | 20°, 45°, 90° | 45° |
| Kastengrößen [mm] | 125 - 230 ⁴⁾ | 125 - 205 | 205 |
| Revisionsart | vorne, unten | unten | vorne, unten |
| Bauanschluss | - | • | - |
| Insektenschutz integrierbar | • | • | - |
| Hochschiebesicherung integrierbar | • | • | • |
| Hagelschlagklasse | 6-7 | - | 7 |
| Einbruchhemmung [RC] ²⁾ | - | - | • |

Design

| Bezeichnung | heroal RS 32, heroal RS 37, heroal RS 37 SL, heroal RS 37 RC 2, heroal RS 38, heroal RS 41, heroal RS 41 SW, heroal RS 42, heroal RS 52, heroal RS 55 SL, heroal RS 53 RC 2 | heroal RS 37 RC 3 |
|--|---|-------------------|
| hwr Pulverbeschichtung | - | - |
| 2-Schicht-Dicklack | • | - |
| Eloxalbeschichtung | - | - |
| heroal SD | - | - |
| Les Couleurs® Le Corbusier ⁴⁾ | - | - |

| Bezeichnung | Vorbau-blendensysteme | Unterputz-blendensysteme | Sicherheits-blendensysteme |
|-------------------------------|-----------------------|--------------------------|----------------------------|
| heroal hwr-Pulverbeschichtung | • | • | • |
| 2-Schicht-Dicklack | • | • | - |
| Eloxalbeschichtung | - | - | - |
| heroal SD | • | • | • |
| Les Couleurs® Le Corbusier | • | • | • |

¹⁾ bei 2.700 mm Elementbreite und einer Führung mit 25 mm Eintauchtiefe, bei heroal RS 37 RC 2 und bei heroal RS 37 RC 3 mit 40 mm Eintauchtiefe, bei heroal RS 53 RC 2 mit 51 mm Eintauchtiefe

²⁾ SL, der Rollladenstab erfüllt die technische Richtlinie TR 111 vom Bundesverband für Rollläden und Sonnenschutz BVRS RC 2 / RC 3, der Rollladenstab erfüllt die DIN 1627

³⁾ Hagelschlagklasse gemäß VKF Prüfbestimmungen Nr. 02

⁴⁾ Kastengröße 230 mm nur bei FMR 45°, Kastengröße 125 mm nicht bei FMR Q, Kastengröße 125 mm nicht bei FME HC

⁵⁾ Je nach Ausführung

⁶⁾ Auf Anfrage

⁷⁾ Kastenform Q nicht als FME Ausführung erhältlich

heroal Vorbaurollläden

heroal Vorbaurollladensysteme mit sichtbarem Kasten werden vor dem Fenster montiert. Durch den kleinen Wickeldurchmesser und dank der großen Auswahl an Vorbaukästen in verschiedenen Größen lässt sich das System perfekt in die Fassade integrieren. Farbliche Akzente können durch die große Farbauswahl gesetzt werden. Optional kann das System mit einem integrierten Insektenschutz ausgestattet werden.



heroal Aufsatzrollläden

Aufsatzrollladensysteme werden auf das Fenster montiert und zeichnen sich durch beste Dämmwerte und eine einfache Montage aus. heroal Rollladenbehänge können mit allen gängigen Aufsatzkästen kombiniert und auf Fenster- und Türsysteme aufgesetzt werden. Auch besondere Anwendungen wie Hebe- Schiebetüren sind möglich.



heroal Sicherheitsrollläden

heroal Sicherheitsrollladensysteme sind dank der extrem stabilen und belastbaren, rollgeformten Edelstahl Rollladenstäbe bis zur Widerstandsklasse RC 3 nach DIN 1627 zertifiziert. heroal Ready RS 37 RC 3 FMS kann mit zertifizierten Elementmaßen von einer max. Breite bis zu 1.920 mm und einer max. Höhe von 2.140 mm realisiert werden.



Ergänzende Lösungen. Funktional und vielseitig.



heroal IS (Insektenschutzsystem)

Die hochwertige heroal Systemlösung ist für die platz- und materialsparende Integration eines Insektenschutzrollos in den Rollladenkasten konzipiert und lässt sich einfach, schnell und wirtschaftlich montieren. Das Insektenschutzrollo wird zusammen mit dem Rollladen direkt bei der Kastenmontage installiert und ist über eine spezielle Führungsschiene unabhängig vom Rollladen einfach und sicher mit einer Hand zu bedienen.

heroal rescue powered by Kaiser Nienhaus (2. Rettungsweg)

Die 12V-Notstromsteuerung heroal rescue powered by Kaiser Nienhaus mit integriertem Lithium-Ionen-Akku ermöglicht die sichere Bedienung von heroal Rollladen- und Sonnenschutzsystemen bei Stromausfall. Der Rollladenbehäng bzw. das Sonnenschutztextil kann so auch im Brandfall schnell und problemlos hochgefahren werden. Für die Sonnenschutzsysteme heroal VS, heroal VS C und heroal VS Z sind dafür lediglich zusätzliche Mitnehmer und Adapter erforderlich.

Rolltorsysteme für mehr Freiraum.

Erstklassige Materialien, technische Perfektion bis ins Detail und eine große Vielfalt an Gestaltungsmöglichkeiten zeichnen die effizienten Rolltorsysteme von heroal aus. Egal ob Rolltore, Rollgitter und Deckentore, das Material ist eine hochwertige Aluminium-Legierung. heroal Rolltorsysteme sind TÜV-geprüft und CE-zertifiziert und erzielen beste Ergebnisse bei Öffnungs- und Schließgeschwindigkeit, Energieeffizienz, Lebensdauer, Schutz vor Hagel und Sturm sowie Schallschutz. Die hochwertige heroal hwr-Pulverbeschichtung und der 2-Schicht-Dicklack sorgen für Witterungsbeständigkeit und Langlebigkeit der Rolltorsysteme.



heroal Rolltorsysteme:

- + Roll- und Deckentore sowie Rollgitter
- + TÜV-geprüft und CE-zertifiziert
- + Vielfältige Ausstattungsoptionen und Ausführungsvarianten
- + Hohe Windlast- und Hagelschlagwiderstandsfähigkeiten
- + Optimierte Schalldämmung

Systemmaße

| Panzer | Rollgeformt | | | | | | Stranggepresst | | | | | | |
|-------------------------------------|----------------------|----------------|----------------------|----------------|----------------------------------|---------------------------|---------------------------|----------------------|----------------|----------------------------------|----------------------|----------------|----------------------------------|
| | heroal RD 55 | | heroal RD 75 | | heroal OD 75 | | heroal RD 75 E | | heroal RG 90 | | | | |
| Montagetyp | Geschlossene Montage | Offene Montage | Geschlossene Montage | Offene Montage | Offene Montage mit Getriebemotor | Montage mit Seitenantrieb | Montage mit Mittelantrieb | Geschlossene Montage | Offene Montage | Offene Montage mit Getriebemotor | Geschlossene Montage | Offene Montage | Offene Montage mit Getriebemotor |
| Deckbreite [mm] | 55 | | 75 | | 75 | | 75 | | 91 | | | | |
| Nenndicke [mm] | 14 | | 20 | | 20 | | 20 | | 14 | | | | |
| Max. lichte Breite [mm] | 3.500 | 5.750 | 6.000 | 2.750 | 4.000 | 4.750 | 5.000 | 4.500 | | | | | |
| Max. lichte Höhe [mm] ¹⁾ | 3.000 | 3.750 | 5.000 | 2.500 | 4.000 | 3.750 | 4.000 | 3.250 | 4.000 | | | | |
| Max. Fläche [m ²] | 10,5 | | 16 | | 6,8 | 16 | 21 | | 14,6 | 18 | | | |
| Min. Sturzbedarf [mm] ⁴⁾ | 231/ 252 | 293 | 305/ 367 | 293 | 65 | 100 | 367 | 405 | 305 | 320 | 390 | | |

| Bezeichnung | Rolltorstäbe | | | | | | |
|-------------------------------|-----------------|--------------|--|--|--|---|--------------|
| | heroal RS 55 SL | heroal RD 75 | heroal RD 75 TL (Trend Lines) mit Rillen | heroal RD 75 E (Extruded) Stranggepresst | heroal RD 75 Sicht- und Gitterprofil ⁵⁾ | heroal RD 75 Lüftungsprofil ⁵⁾ | heroal RG 90 |
| Deckbreite [mm] | 55 | 75 | 75 | 75 | 75 | 77 | 91 |
| Nenndicke [mm] | 14 | 20 | 20 | 20 | 20 | 15 | 14 |
| Max. Breite [mm] | 3.500 | 6.000 | 6.000 | 6.000 | 6.000 | 6.000 | 4.500 |
| Max. Höhe [mm] | 3.000 | 5.000 | 5.000 | 5.000 | - | - | 4.000 |
| Max. Fläche [m ²] | 10,5 | 16 | 16 | 21 | - | - | 18 |
| Fertigpanzergewicht [kg] | 5,0 | 5,7 | 5,7 | 10,0 | - | - | 8,0 |

Systemeigenschaften

| Bezeichnung | Rollgeformt | | | Stranggepresst | |
|-------------------------------------|--------------|--------------|--------------|----------------|--------------|
| | heroal RD 55 | heroal RD 75 | heroal OD 75 | heroal RD 75 E | heroal RG 90 |
| Windwiderstandsklasse ³⁾ | 1 | 4 | 4 | 4 | - |
| Hagelschlagklasse ⁴⁾ | 5 | 6 | 6 | 6 | - |

Ausführungen

| Bezeichnung | Rollgeformt | | | Stranggepresst | |
|-------------------------------------|--------------|--------------|--------------|----------------|--------------|
| | heroal RD 55 | heroal RD 75 | heroal OD 75 | heroal RD 75 E | heroal RG 90 |
| Sicht-, Gitter- und Lüftungsprofile | - | • | • | • | - |
| Sturmhakenarretierung | - | • | - | - | - |
| Hochschiebesicherung | - | • | - | • | • |
| Hohlkammerendleiste | • | • | - | • | - |
| Anrollsystem | - | • | - | • | - |
| Abrollsicherung | • | • | - | • | • |
| Nothandkurbel | • | • | - | • | • |

Design

| Bezeichnung | Rollgeformt | | | Stranggepresst | |
|-------------------------------|--------------|--------------|--------------|----------------|--------------|
| | heroal RD 55 | heroal RD 75 | heroal OD 75 | heroal RD 75 E | heroal RG 90 |
| heroal hwr-Pulverbeschichtung | - | - | - | • | • |
| 2-Schicht-Dicklack | • | • | • | - | - |
| Eloxalbeschichtung | - | - | - | - | - |
| heroal SD | - | - | - | - | - |
| Les Couleurs® Le Corbusier | - | - | - | • | • |

¹⁾ Gesamthöhe (mm) für heroal OD 75

²⁾ bei 2.500 mm Behanghöhe

³⁾ Windwiderstandsklasse nach DIN EN 13241, bei 3.000 mm lichte Breite

⁴⁾ Hagelschlagklasse gem. VKF Prüfbestimmungen Nr. 02

⁵⁾ Anzahl der Sicht-, Gitter- und Lüftungsprofile in einem Rolltor ist eingeschränkt

⁶⁾ Angaben je Kastengröße

heroal RD 55 Rollltor Schmales System mit kleinem Ballendurchmesser.

Der rollgeformte Stab des heroal RD 55 ist ein schlanker und besonders eng wickelnder Rollltorstab für Elementbreiten bis 3.500 mm. Das System kann entweder offen oder im geschlossenen Kastensystem montiert werden. Bei einer maximalen Panzerhöhe von 3.000 mm beträgt der Ballendurchmesser auf einer 8K-Welle mit einem Durchmesser von 70 mm etwa 234 mm und eignet sich damit für Kastengrößen schon ab 230 mm.



heroal OD 75 Deckentor Deckentor für Garagen mit geringer Sturzhöhe.

Dieses System mit einer Stab-Deckbreite von 75 mm stellt eine sehr große Produktvielfalt für den Einsatz im Deckentor zur Verfügung. Mit den zahlreichen Stab- und Ausstattungsvarianten ermöglicht das System maßgeschneiderte Lösungen für jede Einbausituation. Der Mittelantrieb macht Deckentore mit großen Formaten auch bei geringen Sturzhöhen von nur 135 mm möglich. Durch die mittige Kraftübertragung am Panzer kann das Deckentor heroal OD 75 mit Elementmaßen bis 4.000 x 4.000 mm sicher und zuverlässig gefahren werden – auch bei starker Belastung.



heroal RD 75 Rollltor Raumsparende Lösung für groß dimensionierte Rollltore.

Dieses System mit einer Stab-Deckbreite von 75 mm stellt eine sehr große Produktvielfalt für den Einsatz im Rollltor zur Verfügung. Mit den zahlreichen Stab- und Ausstattungsvarianten ermöglicht das System maßgeschneiderte Lösungen für jede Einbausituation. Die geschlossene Montage des Rollltors im Blendkasten ist gestalterisch elegant und schützt das Tor vor Umwelt- und Umgebungseinflüssen. Durch die vielfältigen Ausstattungsoptionen ist diese Montageart bestens für den privaten und gewerblichen Einsatz geeignet.



heroal RG 90 Rollgitter als sichere Systemlösung für gewerbliche Gebäude.

Das Rollgittersystem heroal RG 90 eignet sich perfekt für gewerbliche Gebäude mit hohen Sicherheitsanforderungen – beispielsweise für Banken, Juweliergeschäfte aber auch der Zugang z. B. zu Tiefgaragen kann bei gleichzeitigem Einblick sowie Luftaustausch kontrolliert werden. Der Behang besteht aus vollständig stranggepressten Profilen und ist deswegen äußerst stabil. Durch die geschlossene Montage im Blendkasten können die Rollgitter elegant an die bestehende Architektur angepasst werden.



Ergänzende Lösungen. Funktional und vielseitig.



Hochschiebsicherung

Einbruchhemmend und behangschonend – die dreigliedrige Hochschiebesicherung für das Rolllortsystem heroal RD 75 mit zusätzlichem Textil schützt den Panzer vor Abrieb und erschweren das manuelle Öffnen des Panzers auf Druck. Auch als direkte Wellenbefestigung verfügbar.



Abrollsicherung

Die kugelgelagerte Sicherheitseinrichtung fängt und hält den Panzer sicher im Notfall eines unkontrollierten Abwickelns bei allen heroal Rolllortsystemen.



Führungsschiene mit Sturmhaken-Arretierung

Perfekte Kombination – die Führungsschiene heroal URF 100 und die Arretierung des Stabes heroal RD 75 sorgen für eine erhöhte Stabilität und damit eine zusätzliche Einbruchhemmung und höchsten Windlastwiderstand.



Nothandkurbel

Wenn der zweite Ausgang fehlt – die Nothandkurbel ermöglicht es dem Anwender, das Tor manuell zu öffnen und zu schließen, wenn eine normale Bewegung des Tores nicht möglich ist und kein weiterer Ausgang aus der Räumlichkeit vorhanden ist. Verschiedene Varianten ermöglichen den anwendungsgerechten Einbau, so beispielsweise außenliegend und abschließbar. Für alle heroal Rolllortsysteme verfügbar.



Panzer mit Hohlkammerendleiste

Die Hohlkammerendleiste sorgt bei breiteren Toren für zusätzliche Stabilität und eine optimale Führung des Panzers in den Schienen. Verfügbar für die Rolllortsysteme heroal RD 55 und heroal RD 75 – integriert ab lichten Breiten > 3.750 mm. Analog ist für das Rollgittersystem heroal RG 90 ein Verstärkungsprofil über alle Breiten Standard.



Sicht-, Gitter- und Lüftungsprofile

Für eine stärkere Belüftung oder höheren Lichteinfall kann der Rolllortpanzer durch Sicht-, Gitter- und Lüftungsprofile ergänzt werden – gestalterisch lassen sich dabei außerdem farbliche Akzente setzen.



Anrollsystem

Offene Montage mit Anrollsystem für das Rolllortsystem heroal RD 75: flexible Positionierung der Welle für ein optimales Wickelverhalten, insbesondere geeignet für hohe Elemente. Bei heroal Fertigtoren ist das Anrollsystem ab lichten Höhen von 4.000 mm automatisch enthalten und bei offenen Montagen mit Getriebemotor grundsätzlich integriert.

Überdachungssysteme für mehr Wohnraum.

Mit heroal Überdachungssystemen aus Aluminium werden stilvolle Wintergärten, Terrassenüberdachungen, Vordächer und Carports realisiert. Die Systeme bieten Architekten und Planern maximale gestalterische Freiheit. Das Terrassendachsystem heroal OR sorgt mit einer Spannweite von über 7 m für uneingeschränkte Panoramaflächen ohne Mittelstütze und ohne dass dafür eine Stahlverstärkung notwendig ist. Somit eignen sich heroal Überdachungen auch optimal für den Einsatz in Gastronomie und Hotellerie. Mit den passenden Ergänzungssystemen ist auch eine wetterunabhängige Nutzung möglich.



heroal Überdachungssysteme:

- + Extreme Breiten 12 m breit (bis 7 m ohne Mittelstütze und Stahlverstärkung)
- + Filigrane und moderne Lösung für überdachte Terrassen im Wohn- und Objektbau
- + Erweiterbar mit Systemen wie Sonnenschutz, Markisen und Ganzglas-Schiebetüren
- + Integrierte Entwässerung und verdeckt liegende Sparrenköpfe
- + Vielfältige Konstruktionsmöglichkeiten für Grundriss, Bauform, Dach

Systemmaße

| Bezeichnung | | heroal CR | heroal OR | | heroal C 50 WG | heroal C 50 TC |
|---------------------------|---------|-------------------|---------------------|--------------|----------------|---------------------|
| | | | heroal OR SL | heroal OR GL | | |
| Bautiefen [mm] | Traufe | 160 | 180 | | 137 | 60 |
| | Stützen | 67,5-138 | 202 | | 132 | - |
| | Sparren | 115-155 | 125 | 155 | 120-165 | 60 |
| Ansichtsbreiten [mm] | Traufe | 127 | 225 | 275 | 170 | 100 |
| | Stützen | 106 | 202 | | 106 | - |
| | Sparren | 75-86 | innen 87 / außen 37 | | 50 | 50 |
| Max. Elementbreite [mm] | | 6.000 (2 Stützen) | 7.200 | | 13.000 | keine Einschränkung |
| Dachneigung [°] | | min. 5 | 7-30 | | min. 7° | min. 15° |
| Glas-/Füllungsstärke [mm] | | bis 32 | 8-32 | | bis 44 | 12/16 |

Ergänzungssysteme

| Bezeichnung | heroal CR | heroal OR | heroal C 50 WG | heroal C 50 TC |
|--|-----------|-----------|----------------|----------------|
| Ganzglas-Schiebetürsystem heroal S 20 C | • | • | - | - |
| Horizontalmarkise heroal HS | • | • | • | - |
| heroal Fenstersysteme | • | • | • | - |
| heroal Schiebe- und Hebe-Schiebetürsysteme | - | - | • | - |
| heroal Sonnenschutzsysteme | • | • | • | - |
| heroal Insektenschutzsysteme | - | - | • | - |
| Dachflächenfenstersystem heroal C 50 SW | - | - | • | - |

Design

| Bezeichnung | heroal CR | heroal OR | heroal C 50 WG | heroal C 50 TC |
|-------------------------------|-----------|-----------|----------------|----------------|
| heroal hwr-Pulverbeschichtung | • | • | • | • |
| Eloxalbeschichtung | • | • | • | • |
| heroal SD | • | • | • | • |
| Les Couleurs® Le Corbusier | • | • | • | • |

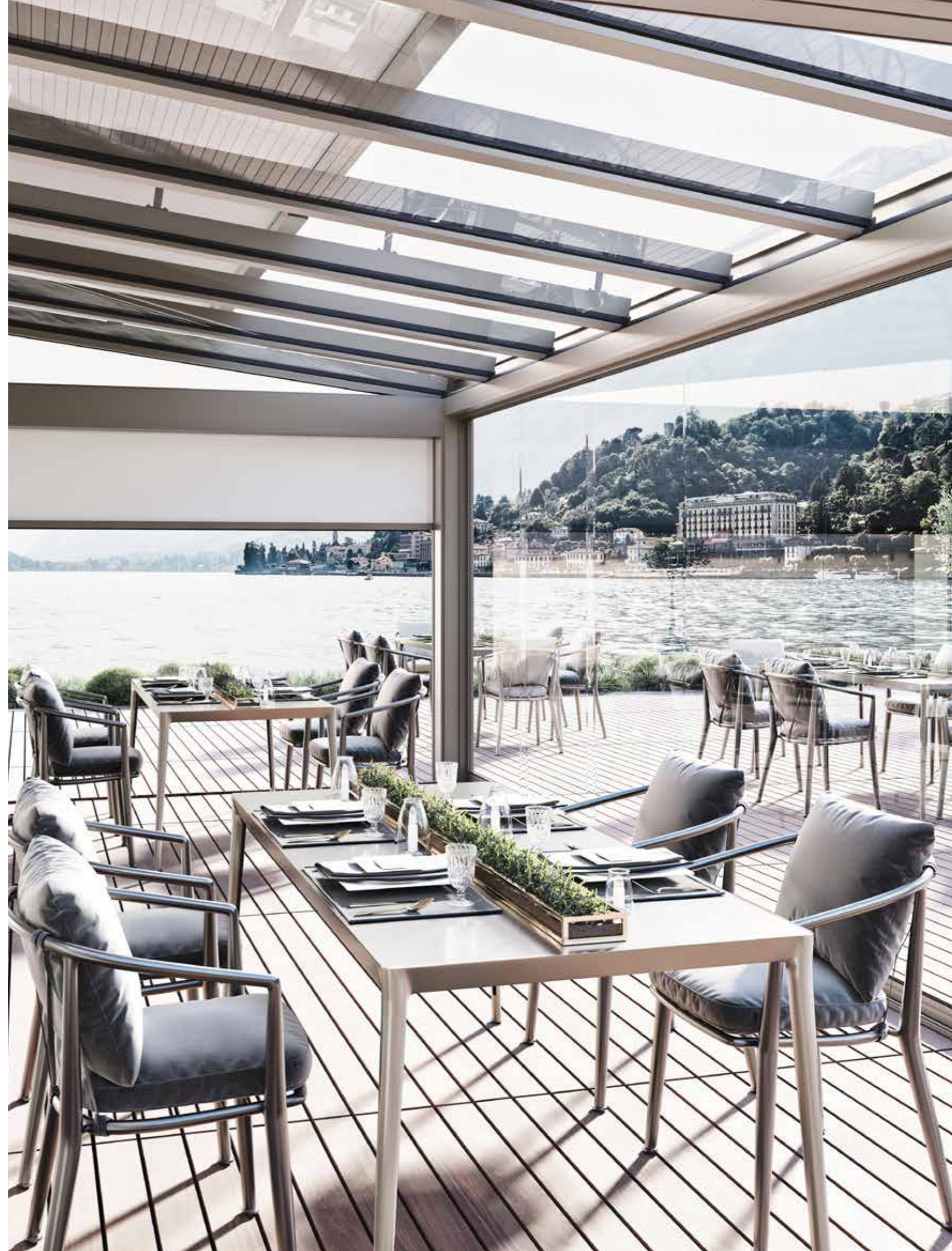

heroal CR Systemlösung für Terrassendächer und Carports.

Das System heroal CR für die Realisierung von Terrassendächern und Carports überzeugt durch modernes Softline-Design, Montagefreundlichkeit sowie durch eine wirtschaftliche und einfache Fertigung. Das umfangreiche heroal Systemzubehör gewährleistet vielfältige Gestaltungsmöglichkeiten und garantiert höchste Systemsicherheit im Hinblick auf Tragfähigkeit und Dichtigkeit.



heroal OR Zeitloses Überdachungssystem mit großen Spannweiten.

Das Überdachungssystem heroal OR bietet eine Komplettlösung in modernem Design dank kubischer Konstruktion mit verdeckt liegenden Sparrenköpfen. Es eignet sich für den Einsatz in der Gastronomie (heroal OR GL) und für überdachte Terrassen im privaten Wohnbau (heroal OR SL). Die abgestimmten Erweiterungssysteme wie der horizontale Sonnenschutz heroal HS, der vertikale Sonnenschutz heroal VS Z und das Ganzglas-Schiebetürsystem heroal S 20 C machen eine wetterunabhängige Nutzung des Außenbereichs möglich.



Scannen und
Film ansehen

heroal C 50 WG Wintergarten aus dem Fassadensystem heroal C 50.

Mit dem vielseitigen Fassadensystem heroal C 50 kann der Wintergarten heroal C 50 WG realisiert werden, der dank des thermisch getrennten Systems isoliert ist und als Wohnraum genutzt werden kann. Der Wintergarten kann an die Fassade oder an den Baukörper angebunden werden. Bis zu einer Konstruktion von 4,2 x 5 m kann die Ausführung ohne Mittelstütze erfolgen. Auf diese Weise können großzügige Räume realisiert und der Wohnraum auch nachträglich erweitert werden. Im Vertikalbereich lässt sich das Wintergarten-System um Einselemente aus dem gesamten heroal Portfolio ergänzen. Der Dachbereich kann mit dem Dachfenster heroal C 50 SW ausgestattet werden.



heroal C 50 TC Vordach aus dem Fassadensystem heroal C 50.

Mit dem vielseitigen Fassadensystem heroal C 50 kann das hochwertige Vordach heroal C 50 TC für den gehobenen Wohn- und Objektbau realisiert werden. Mit einer maximalen Ausladung von 2.000 mm und einer anpassbaren Dachneigung lässt sich das Vordach entsprechend der individuellen Gegebenheiten anpassen. Das Vordach ist fest mit der Fassade oder dem Baukörper verbunden. Lasten werden je Halter bis zu 6,5 kN abgetragen. Durch die schlanken Profile mit 60 x 50 mm Sparren- und 50 x 50 mm Stützprofil entstehen filigrane Ansichten. Aufgrund der gleichen Oberfläche können Vordach und Fassade einheitlich gestaltet werden. Auch die Endkappen sind in verschiedenen Farben verfügbar, um sie harmonisch an die Optik anzupassen.



Ergänzende Lösungen für heroal OR.

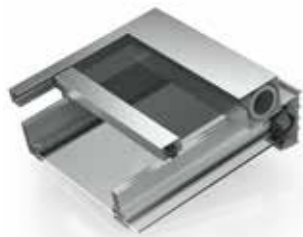

Scannen und Film ansehen

heroal HS (Horizontalmarkise)

Das textile Sonnenschutzsystem heroal HS schützt als Aufglasung vor einem Aufwärmen des überdachten Raums bei starker Sonneneinstrahlung und kann harmonisch integriert werden. Das Sonnenschutzsystem wird neben einer Zip-Führung zusätzlich über ein Gegenzugsystem gespannt. Das System lässt sich auch nachträglich in das Terrassendachsystem integrieren.



Scannen und Film ansehen

heroal S 20 C (Ganzglas-Schiebetürsystem)

Das unisolierte Ganzglas-Schiebetürsystem heroal S 20 C ermöglicht eine wind- und wetterunabhängige Nutzung von überdachten Außenbereichen. Das Schiebesystem heroal S 20 C bietet eine Vielzahl an Öffnungsmöglichkeiten. Die rahmenlosen Flügel verleihen der Schiebetür ein besonders elegantes Design und maximale Transparenz. Für ein Plus an Komfort sorgen eine barrierefreie Schwelle, Einzugsdämpfer, Flügel-Mitnehmer und die langlebige Edelstahlauflaufschiene.

Ergänzende Lösungen für heroal C 50 WG.



heroal C 50 SW (Dachfenster)

Das Dachfenstersystem heroal C 50 SW (Skylight Window) ist ein nach außen öffnendes Klappfenster, das als Einselement in den Wintergarten heroal C 50 WG oder in das Fassadensystem heroal C 50 integriert werden kann und für alle Dachneigungen geeignet ist. Die Bedienung des heroal C 50 SW erfolgt auf Wunsch manuell oder elektrisch. Eine Anbindung an die Zentralsteuerung zur automatischen Lüftung ist ebenfalls möglich. Die Entwässerung und Belüftung des Dachfensters wird über das Wintergarten- bzw. Fassadensystem gewährleistet.



heroal Schiebe- und Hebe-Schiebetüren

heroal Schiebe- und Hebe-Schiebesysteme fügen sich harmonisch in den Wintergarten heroal C 50 WG ein und ermöglichen den uneingeschränkten Zugang nach draußen. Die Systeme bieten im Standard eine hohe Wärmedämmung, die modular angepasst werden kann, flexible Öffnungsmöglichkeiten und perfekte Farbtongleichheit mit heroal C 50 WG dank heroal hwr-Pulverbeschichtung. Bewährte heroal Technologien sorgen zudem für optimalen Komfort, Luftdurchlässigkeit, Schlagregendichtheit, Barrierefreiheit und Einbruchhemmung.



heroal Fenstersysteme

heroal Fenstersysteme können als Einselemente in den Wintergarten heroal C 50 WG integriert werden. Als Fenstertür, optional mit Drainagesystem heroal DS, ermöglichen heroal Fenstersysteme zudem den barrierefreien Zugang nach draußen. Die Fenstersysteme lassen sich durch die große Auswahl an Bauformen, Öffnungsarten sowie Farben und Designs perfekt an den Wintergarten und individuelle Anforderungen anpassen. Verschiedene Ausstattungsvarianten ermöglichen höchste Flexibilität bezüglich Wärmedämmung, Schallschutz und Einbruchhemmung.



heroal Sonnenschutzsysteme

Textile Senkrecht- und Horizontalmarkisen von heroal beschatten den Wintergarten heroal C 50 WG effektiv. Die außenliegenden Sonnenschutzsysteme verhindern direkte Sonneneinstrahlung, bieten Wärme-, Blend- und UV-Schutz und verhindern das Aufheizen des überdachten Raums. Die Senkrechtmarkisen können teilintegriert oder vorgesetzt in den Wintergarten eingesetzt werden. Zahlreiche Textilien und die Beschichtung mit der heroal hwr-Pulverbeschichtung schaffen unbegrenzte Möglichkeiten zur harmonischen Gestaltung.

Referenzen



Bildung & Wissenschaft: Folkwang Bibliothek Essen, Deutschland

- » Fassadensystem heroal C 50
- » Verarbeiter: Wigger Fenster + Fassaden GmbH

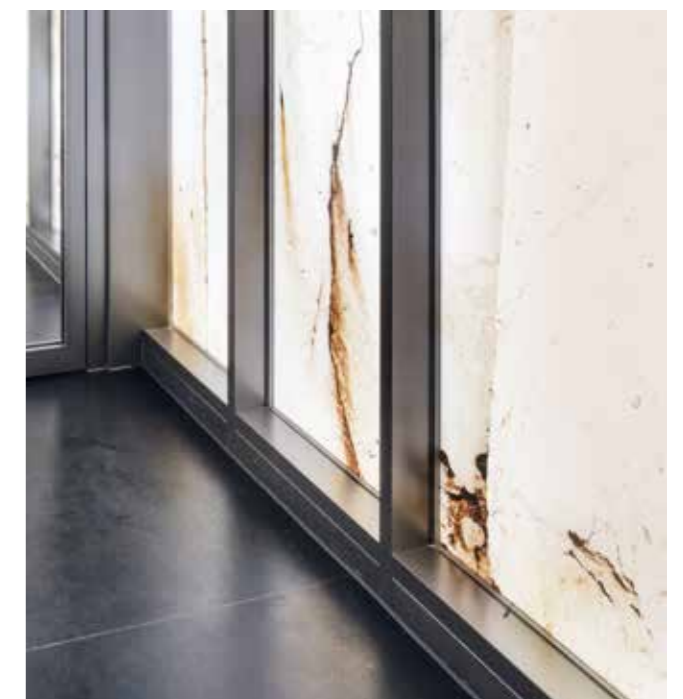



Objektbericht
online lesen

Bildung & Wissenschaft: Fritz-Henßler-Berufskolleg

Dortmund, Deutschland

Systemlösungen von heroal für historisches Dortmunder Schulgebäude

In Dortmunds Innenstadt ist das geschichtsträchtige Fritz-Henßler-Berufskolleg in einer zweieinhalbjährigen Bauphase umfassend saniert und um zwei weitere Gebäude ergänzt worden. Entstanden ist ein Schulgebäudekomplex, der allen Ansprüchen an eine moderne und zukunftsfähige Lernumgebung gerecht wird. Architektonisch zeigt sich innen wie außen ein spannender Dialog zwischen Alt und Neu. Systemlösungen von heroal prägen die neue Ansicht des Gebäudeensemble und wirken auf zentrale Eigenschaften wie die Wärmedämmung ein. Wie gelungen die Neugestaltung ist, zeigen auch die zahlreichen nationalen und internationalen Preise, die die Mitwirkenden dafür erhalten haben.

Startschuss für modernes Weiterbauen

Das denkmalgeschützte Gebäude, dessen Grundstein im Jahr 1904 gelegt wurde, hat seit seinem Bestehen zahlreiche Renovierungen und Umbauten erlebt. Inzwischen blickt das Berufskolleg auf eine über hundertjährige Baugeschichte zurück, die durch ein kontinuierliches Weiterbauen in verschiedenen Phasen geprägt ist. Dennoch hat sich im Laufe der Jahre ein erheblicher Sanierungsstau entwickelt. Deswegen steht im Jahr 2010 fest: Das Berufskolleg muss umfassend saniert werden. Ebenso klar ist, dass der vorhandene Platz für die heuti-

gen Anforderungen nicht mehr ausreicht. Deshalb wurden von Anfang an zwei Neubauten mitgeplant, die sich sowohl städtebaulich als auch denkmalgerecht in die Umgebung einfügen sollten. Die monumental anmutende Fassade des historischen Bestands diente als Vorbild für die architektonische Ausgestaltung der Fassaden der Neubaukörper. Öffnungsgrößen und Unterteilungen der neuen Fensteranlagen orientieren sich in Anordnung und Maßverhältnis am Bestandgebäude.



Innovative Systemlösungen und historischer Bestand im spannenden Dialog

Den beteiligten Architekten war es ein besonderes Anliegen, das vom Abriss bedrohte und unter Denkmalschutz

stehende Bestandsgebäude als bedeutenden Baustein der Stadt Dortmund zu erhalten. Die Herausforderung des Projektes lag demnach darin, alte und neue Gebäudeteile zu einem ebenso funktionalen wie ästhetischen Gebäudekomplex zusammenzuführen. Entsprechend hoch waren die Vorgaben an die zu verbauenden Produkte. In Abstimmung mit dem Architekten ist die Wahl des ausführenden Metallbaubetriebs – Firma Tesche aus Lüdenscheid – auf das Fenstersystem heroal W 72, das Fassadensystem heroal C 50 sowie auf das Türsystem heroal D 72 gefallen. Die vorgeschlagenen heroal Systemlösungen überzeugten den leitenden Architekten Frank Köller vollständig: „Die verbauten heroal Produkte erfüllen unsere hohen qualitativen und gestalterischen Vorgaben. Überzeugend sind insbesondere die schlanken Profile und das gewünschte, rahmenlos anmutende äußere Erscheinungsbild der Öffnungsflügel.“ Auch die besonderen Ansprüche an die Leistungseigenschaften der Bauelemente wie Wärmedämmung und Schallschutz können mit den eingesetzten heroal Systemen übertroffen werden – bei gleichzeitig filigranen Profilbreiten. In enger Abstimmung zwischen Systemhersteller, Metallbaubetrieb und den Architekten wurden Sonderlösungen erarbeitet, um die individuellen Anforderungen an das Objekt zu realisieren. Zudem hat der Objektservice von heroal die beteiligten Gewerke während aller Bauphasen beratend unterstützt.

Entstehung eines zukunftsorientierten Schulgebäudes

Entstanden ist ein Gebäudekomplex, dessen anspruchsvolle Architektur sich auf den ersten Blick erkennen lässt: Das historisch anmutende Bestandsgebäude und die architektonischen Neubaufassaden haben im Übergang durch die Pfosten-Riegel Konstruktion des Fassadensystems heroal C 50 eine optisch gelungene Verbindung gefunden. Der Eingangsbereich des Neubaus empfängt die Besucher offen und modern und ist mit dem Türsystem heroal D 72 optimal auf die hohe Nutzungsfrequenz eines Schulgebäudes ausgerichtet. Die filigranen Rahmen des Fenstersystems heroal W 72 halten sich dezent zurück und geben den großzügigen Fensterflächen viel Raum, zu wirken. So macht es fast den

Eindruck, als würden sie schweben. Die Fenster lassen außerdem viel Licht in das Gebäude einfallen und tragen damit zu einer gesunden und modernen Lernumgebung bei.



Zahlreiche Auszeichnungen für eine durchdachte Konzeption

Die Sanierung des Fritz-Henßler-Berufskollegs stand vom ersten Tag an unter dem Aspekt der Nachhaltigkeit. Alle Beteiligten hatten während der gesamten Sanierungsphase stets eine intelligente, flächeneffiziente und ressourcenschonende Planung im Blick, welche sowohl die Investitions- als auch die Folgekosten minimiert. So wurde etwa die Graue Energie des Baubestandes genutzt, um Produktionsenergie zu reduzieren. Die verbauten heroal Systeme passen ideal in dieses Konzept. Sie übertreffen alle Anforderungen an die Wärmedämmung und sind bereits von Haus aus nachhaltig. Konkret heißt das: heroal Systeme werden aus recyceltem Aluminium hergestellt und tragen mit höchsten Wärmedämmwerten aktiv zur Optimierung der Energiebilanz des Bauprojekts bei. Die gelungene Umsetzung der integralen Planung kann zahlreiche nationale und internationale Auszeichnungen – wie den Schulbaupreis des Landes NRW – für sich verbuchen.

Objekttafel

- » Bauherr: Stadt Dortmund - Sondervermögen GVV
- » Planung / Architekten: SSP Architekten
- » Verarbeiter: Tesche Metallbau GmbH
- » Fertigstellung: 2018

heroal Systeme

- » Fassadensystem heroal C 50
- » Fenstersystem heroal W 72
- » Türsystem heroal D 72

Bildung & Wissenschaft: Studentenwerk Göttingen

Göttingen, Deutschland

- » Brandschutztürsystem heroal D 82 FP
- » Fassadensystem heroal C 50
- » Fenstersystem heroal W 72
- » Türsystem mit Rauchschutzanforderung heroal D 65 C SP
- » Türsystem heroal D 72

» Verarbeiter: Pistorius Türen- und Fensterbau GmbH



Bildung & Wissenschaft: Aalborg Universität

Esbjerg, Dänemark

- » Sonnenschutzsystem heroal VS Z
- » Verarbeiter: Alux A/S





Bildung & Wissenschaft: Gymnasium

Winsen (Luhe), Deutschland

- » Fassadensystem heroal C 50
- » Fenstersystem heroal W 72
- » Türsystem heroal D 72

» Verarbeiter: BEKRU Werke Fenster- und Türen-Herstellung und Vertriebs GmbH



Bildung & Wissenschaft: Kindertagesstätte

Dinslaken, Deutschland



- » Fassadensystem heroal C 50
- » Fenstersystem heroal W 72
- » Türsystem heroal D 72
- » Unisoliertes Trennsystem heroal D 65 C

» Verarbeiter: Metallbau Funke GmbH & Co. KG





Objektbericht
online lesen

Büro & Verwaltung: PhoenixWERK

Dortmund, Deutschland

Neues Arbeiten in historischem Kontext

Zwischen Natur und historischer Industriekultur entsteht in Dortmund ein innovativer Arbeitsraum, dessen hochwertige Klinkerfassade an den historischen Bestand der Phoenixhalle anlehnt und die Tradition des ehemaligen Hüttenstandorts aufgreift: das PhoenixWERK. Mit der klaren Ausrichtung auf den historischen Hochofen und die Warsteiner Music Hall fügt es sich wie selbstverständlich in die Industriekultur des Ruhrgebiets ein.

Arbeiten zwischen grünen Oasen und geschichtsträchtiger Industriekultur

Äußerlich fügt sich das PhoenixWERK hervorragend in die historische Umgebung des alten Stahlwerksgelände PHOENIX West ein, während es im Innern zugleich ein repräsentatives und einzigartiges Arbeitsumfeld bietet. Hochwertige Büroflächen mit großzügigen Dachterrassen in den Obergeschossen sowie Gastronomie im Erdgeschoss und ein weitläufiger Außenbereich ergänzen schon jetzt den Phoenixplatz.

Durchdachte Lösungen von heroal – hochwertig, modern und effizient

Beim Bau kann auf individuelle Wünsche und Anforderungen der Mieter und Investoren flexibel reagiert werden und ein Quartiersparkhaus in unmittelbarer

Nähe ergänzt das Konzept. Die exklusive Umsetzung legt Wert auf eine nachhaltige und ressourcenschonende Bauweise, auf modernste Technik und hochwertige, ausgewählte Materialien – das alles ist stilbildend für das Büroensemble. Daher entschieden sich die Projektleiter



bei SHA Scheffler Helbich Architekten GmbH u. a. für hochwertige und nachhaltige Lösungen von heroal. Im Rahmen der Ausschreibungsphase unterstützte der heroal Objektservice bei der Vermittlung des Metallbauers Metallbau Lamprecht GmbH sowie bei der Systemauswahl. Die heroal Objektservices waren für die Auftragsvergabe ebenso entscheidend wie die Systemlösungen selbst. Insgesamt wurde das PhoenixWERK mit rund 550 m² des Fassadensystems heroal C 50 HI, 14 Elementen des Türsystems heroal D 72, 3 Anlagen

Objekttafel

- » Bauherr: SHA Scheffler Helbich Architekten GmbH
- » Planung / Architekten: SHA Scheffler Helbich Architekten GmbH
- » Verarbeiter: Metallbau Lamprecht GmbH
- » Fertigstellung: 2020

heroal Systeme

- » Fassadensystem heroal C 50 HI
- » Fenstersystem heroal W 72 mit heroal WF 100 i
- » Hebe-Schiebesystem heroal S 77
- » Türsystem heroal D 72

des Hebe-Schiebesystems heroal S 77, 172 Fenstern des Systems heroal W 72 sowie dem verdeckt liegenden Siegenia-Beschlag heroal WF 100 i ausgestattet.

Vielfältige Produkteigenschaften, die überzeugen

Der hochwertigen Architektur des Objekts entsprechend, spielte bei den Aluminiumsystemen nicht nur die Energieeffizienz eine wesentliche Rolle, sondern auch das Design. Die hochwärmegedämmten Systemlösungen von heroal erfüllen höchste Ansprüche an Ästhetik, Design und die klare Linienführung moderner Architektur und eignen sich hervorragend für individuelle und nachhaltige Gebäude. Um den industriellen Charakter des Gebäudes zu unterstützen, sind die eingesetzten heroal Systeme mit der hochwetterresistenten heroal hwr-Pulverbeschichtung in der RAL-Farbe 9005 (Tiefschwarz) beschichtet.

Reibungslose Abläufe vor Ort

Die ersten beiden Bauteile des PhoenixWERK sind bereits 2020 fertiggestellt worden. Dass die Realisierung so reibungslos abläuft, verdankt das Projekt nicht nur den hochwertigen Lösungen und dem engagierten Einsatz der Fachkräfte vor Ort, sondern auch der engen Abstimmung zwischen allen Beteiligten.





Büro & Verwaltung: Technologiepark Paderborn

Paderborn, Deutschland

- » Fassadensystem heroal C 50 HI
- » Fenstersystem heroal W 72
- » Türsystem heroal D 72

» Verarbeiter: ISO Fensterbau GmbH



Büro & Verwaltung: Denkmalgeschütztes ehemaliges Brauereigebäude

Untersteinbach, Deutschland

- » Fenstersystem heroal W 72 i
- » Fenstersystem heroal W 72 Rundbögen
- » heroal Profilbiegen und Blechbearbeitung

» Verarbeiter: Gugelfuss GmbH



Büro & Verwaltung: Kotelna Park II

Prag, Tschechien



Objektbericht
online lesen

Systemlösungen von heroal für Prager Bürokomplex

Im Stadtteil 5 von Prag wächst aktuell eines der dynamischsten Geschäftsviertel der Metropole heran. Architektonische Besonderheit: Selbst modernste Bürogebäude werden umsichtig in die bestehende Umgebung eingefügt. So gliedert sich das Bürogebäude Kotelna Park II nach den Entwürfen des preisgekrönten Architekten Chapman Taylor stimmig an das in 2019 fertiggestellte Schwestergebäude Kotelna Park I an, welches wiederum als Weiterentwicklung der traditionellen Waltrovka Fabrik erbaut wurde. Umgesetzt wurden die Baupläne vom tschechischen heroal Kunden RETRE s.r.o.



Bürogebäude mit komfortablen Extras

Auf insgesamt 12.000 m² sind hier bis zum Frühjahr 2020 Büroflächen mit Weitblick entstanden. Im großräumig angelegten Erdgeschoss von Kotelna Park II werden Besucher an der rund um die Uhr besetzten Rezeption empfangen. Auch ein Café ist hier untergebracht und lädt Gäste und Mieter zum Verweilen ein. Oberhalb des Erdgeschosses bieten sechs flexibel gestaltete Etagen zukünftigen Mietern jede Menge Raum zum Arbeiten. In zwei weiteren Untergeschossen befinden sich 140 Parkplätze. Insgesamt setzt der Komplex auf moderne Arbeitskonzepte und steht damit für das Büro von morgen.

Stimmiges Gesamtkonzept mit Systemlösungen von heroal

In dem futuristisch anmutenden Gebäude sollten vor allem Technologie und der schonende Umgang mit Ressourcen eine enge Verbindung finden. Nachhaltigkeit spielt für das Gebäudekonzept eine übergeordnete Rolle. Im Inneren stehen darüber hinaus Licht und Flexibilität im Fokus. Und auch außen zeigt sich, wie gut diese Kom-

bination zusammenspielt. Alle Ebenen von Kotelna Park II sind mit einer umlaufenden Glasfassade und großzügigen Fensterflächen gestaltet. Jede Etage verfügt über eine eigene 20 m² große Terrasse. Die Parkebenen werden nach oben von begrünten Dächern abgeschlossen, die ebenfalls als Terrassen angelegt sind. Hinter dem Gebäude wurde eine weitere Freifläche realisiert, die von allen Mietern frei genutzt werden kann.

Insgesamt 770 m² Fensterfläche und 3.400 m² Glasfassade wurden in Kotelna Park II verbaut und ermöglichen den freien Blick über Prag. Der Bauherr hat sich für Fenster-, Tür- und Fassadensysteme von heroal entschieden.

Fenster, Türen und Belüftung mit System

Die Wahl ist auf das Fenstersystem heroal W 72 gefallen. Es passt bestens zu den Ansprüchen, die an dieses urbane Bürogebäude der Extraklasse gestellt werden – denn es ist innovativ, nachhaltig, kosten- und energieeffizient. Die Fassade wurde durch die Lüftungsklappen heroal W 72 VF ergänzt. Das bringt gleich mehrere Vorteile. Alle Lüftungsklappen lassen sich nutzerunabhängig öffnen und schließen, was eine kontrollierte natürliche Lüftung rund um die Uhr ermöglicht. Ganz nach Kundenwunsch fügen sie sich außerdem harmonisch in die Fassade ein und unterstützen als optischer Akzent



den individuellen Charakter. Abgerundet werden die Systemlösungen mit dem Objektürsystem heroal D 72, das im stark frequentierten Eingangsbereich von Kotelna Park II überzeugt.

Fassade mit Vorzügen

Ein Traum für Planer, Bauherren und Partner: Eine Fassade, die kompromisslos bei den Energiewerten und flexibel in der Gestaltung ist. Das Fassadensystem heroal C 50 HI erzielt bei der Belüftung, Wärmedämmung und Dichtung durchweg hervorragende Werte. Für ein Bürogebäude dieser Größenordnung

ein zentraler Aspekt. Gestalterisch lässt das heroal Fassadensystem viel Raum für individuelle Wünsche. Die Besonderheit: Die Pfosten-Riegel-Fassade ist im Radius angelegt, sodass sie sich mit einer leichten Wölbung präsentiert.

Die Lüftungsklappen heroal W 72 VF in Holzoptik setzen in der Fassade des Kotelna Park II einen optischen Akzent – realisiert durch die Beschichtungstechnologie heroal Surface Design (SD). Das verleiht der harmonischen Fassade Individualität.

Objekttafel

- » Eigentümer: Jednatel Richard Henry Stewart Ness
- » Planung / Architekten: Chapman Taylor s.r.o.
- » Verarbeiter: Retre s.r.o.
- » Fertigstellung: 2020

heroal Systeme

- » Fassadensystem heroal C 50 HI
- » Fenstersystem heroal W 72
- » Lüftungsklappen heroal W 72 VF in heroal SD Holzoptik
- » Türsystem heroal D 72



Büro & Verwaltung: Vejen Rathaus

Vejen, Dänemark

» Sonnenschutzsystem heroal VS Z

» Verarbeiter: Alux A/S



Bildung & Wissenschaft: IT Campus

Paderborn, Deutschland

» Fassadensystem heroal C 50

» Fenstersystem heroal W 72

» Türsystem heroal D 72

» Verarbeiter: Scheffer Metallbautechnik GmbH





Objektbericht
online lesen

Büro & Verwaltung: heroal Forum

Verl, Deutschland

heroal Forum vereint Bistro, Schulungsräume und Büros unter einem Dach

Am Anfang stand die Idee, den Mitarbeiterinnen und Mitarbeitern von heroal in Verl einen Ort für gemeinsame Frühstücks- und Mittagspausen in einem modernen, aber dennoch gemütlichen Ambiente zu bieten. Entstanden ist ein Gebäude, das vielfältige Anforderungen miteinander vereint: Auf drei Etagen bietet das heroal Forum Raum für das heroal Bistro, Möglichkeiten für Besprechungen, Schulungen und Veranstaltungen sowie zusätzliche Büroräume für heroal Mitarbeiter. Durch die offene Gebäudearchitektur eröffnen sich vielfältige Nutzungsoptionen, was die Kommunikation und den gemeinsamen Austausch nachhaltig fördert. So sind die Büros weiträumig gestaltet und Innenwände lassen sich teils flexibel verschieben, um die Größe der Räume an individuelle Anforderungen anzupassen. Damit schaffen die in 2019 fertiggestellten Räumlichkeiten auf insgesamt rund 1.600 m² einen echten Mehrwert für Besucher und Mitarbeiter.

heroal Fassadensysteme: Effektive Wärmedämmung und maximale Transparenz

Das heroal Forum zeichnet sich durch seine transparent gestaltete Gebäudehülle mit großzügigen Glasflächen aus. Damit einher ging die Herausforderung, das Gebäude möglichst nachhaltig zu gestalten. So lag ein Augenmerk darauf, in dem Gebäude das ganze Jahr über ein konstant angenehmes Raumklima für eine gesunde Arbeitsumgebung zu schaffen. Bei der Planung der Fassade fiel die Wahl daher auf Systeme, die besonders hohe Ansprüche an Wärmedämmung bei gleichzeitig filigranen Ansichtsbreiten erfüllen. So kam unter anderem das Fassaden-

system heroal C 50 HI zum Einsatz, das dank seiner durchdachten Profilkonstruktion Bestwerte hinsichtlich Wärmedämmung erzielt, was bei einem Gebäude dieser Größenordnung zu erheblichen Energieeinsparungen sowie einem positiven Einfluss auf die Energiebilanz führt. Die filigranen Pfosten- und Riegelprofile mit einer Ansichtsbreite von 50 mm zeichnen sich durch hervorragende statische Werte bei einem geringen Profildgewicht aus. In Kombination mit dem Riegel-Spannsystem heroal PS können die Profile weitaus größere Glaslasten als üblich abtragen. Auf diese Weise konnten überdurchschnittliche Riegellängen realisiert und so der Lichteinfall im heroal Forum maximiert werden – bei gleichbleibenden Ansichtsbreiten der Profile und einer sicheren Statik. Im Obergeschoss des heroal Forums wurde neben dem Fassadensystem heroal C 50 HI die Glaspfostenfassade heroal C 50 GD eingesetzt, bei der ein Glasschwert den klassischen Aluminium-Pfosten statisch ersetzt. Die Konstruktion stellt ein echtes Highlight im Bereich der Fassade dar: durch Reflexion erscheint dem Betrachter



die Ansichtsbreite von innen reduziert, während sich beim Blick von außen die Bautiefe des Pfostens optisch verringert. Durch die großzügigen Glasflächen entsteht in den Büroräumen eine Transparenz, die eine angenehme Arbeitsumgebung mit viel Tageslichteinfall schafft.

heroal Türsysteme: barrierefreier Zugang vereint mit Nachhaltigkeit und Design

Helle Steinplatten gesäumt von grünen Hecken und japanischem Ahorn führen den Besucher zu den barrierefreien Eingangsbereichen des Gebäudes. Um uneingeschränkten Zutritt zum heroal Forum zu gewähren, wurden Türsysteme mit einer ebenerdigen Nullschwelle eingesetzt. Damit ging gleichzeitig die Herausforderung einher, den Eingangsbereich wetterfest zu gestalten, liegt er doch an der Wetterseite des Gebäudes. Als Problemlöser kommt das patentierte und nahtlos integrierbare Drainagesystem heroal DS zum Einsatz, mit dem sich schwellenlose Lösungen gemäß gesetzlicher Vorgaben nach DIN 18040-1 für öffentliche Bereiche und DIN 18040-2 für barrierefreie Wohnungen realisieren lassen.

Die heroal Les Couleurs® Le Corbusier Haustür führt direkt in das Treppenhaus. Das Haus- und Objektürsystem heroal D 72 ist als geschosshohes Element von 2.950 mm Höhe und 1.300 mm Breite eingesetzt. Mit der dezenten Farbgebung im Les Couleurs® Le Corbusier Farbton gris 31 für Türfüllung und Griffleiste fügt sie sich dezent in die Gebäudehülle ein. Die automatische Türanlage aus dem Türsystem heroal D 65 ermöglicht einen komfortablen sowie barrierefreien Zugang zum Gebäude und dient darüber hinaus als Windfang für den angrenzenden Bistro-Bereich, in dem kulinarische und regionale Speisen frisch zubereitet werden. Mitarbeiter und Gäste des Unternehmens nehmen das Angebot von täglich wechselnden Gerichten gerne an und nutzen das heroal Bistro und die daran anschließende Terrasse außerdem zum Entspannen oder abteilungsübergreifenden Austausch. Die im heroal Bistro eingesetzten Hebe-Schiebetürsysteme heroal S 77 SL schaffen maximale Transparenz und optimieren zugleich das Raumklima: Dank des hochwärmegedämmten 3-Kammer-Profilsystems in Kombination mit doppelt thermisch getrennten Profilen sorgt heroal S 77 SL trotz der geringen Ansichtsbreite für eine besonders effektive Wärmedämmung. Darüber hinaus erweitern die Hebe-Schiebetüren den Raum optisch nach außen und kreieren ein lichtdurchflutetes Ambiente für ein offenes Raumgefühl. Die ebenerdige Edelstahl-Laufschiene sowie die mit dem motorischen Antrieb heroal SF Drive betriebenen Monorail-Flügel erhöhen den Komfort zusätzlich: per Knopfdruck öffnet sich die Hebe-Schiebetür automatisch und bietet einen barrierefreien Zugang zur Außenterrasse – auch dann, wenn man die Hände gerade nicht frei hat. Um die Sicherheit für Mitarbeiter und Besucher zu gewährleisten, sind die Eingänge zu den Büro- und Schulungsräumen mit dem Brandschutzürsystem heroal FireXtech D 93 FP ausgestattet, das einem Feuer im

Brandfall mindestens 30 Minuten standhält. Dank der heroal hwr-Pulverbeschichtung fügen sich die Türen perfekt in das Gebäude ein – das einheitliche Spaltmaß sorgt zudem für ein besonders elegantes Design. Damit passen sich die Brandschutzüren nicht nur nahtlos den anderen heroal Systemen an, sie erfüllen auch alle Brandschutzanforderungen bei einer ansprechenden Optik.

Vorgesetzter Sonnenschutz: effektive Verschattung

Das textile Sonnenschutzsystem heroal VS Z sorgt im heroal Forum für eine effektive Verschattung der großzügigen Glasflächen, wodurch blendfreies Arbeiten und ein angenehmes, konstantes Raumklima ermöglicht werden. Der außenliegende Sonnenschutz hat aber nicht nur den Vorteil, die Lichtstrahlen vor dem Auftreffen auf die Scheibe zu absorbieren und so ein Aufheizen des Gebäudes zu vermeiden, er ist darüber hinaus auch mit dem Fassadensystem heroal C 50 kompatibel: Die innovative Reißverschlusstechnologie fixiert den Behang über die gesamte Länge der Führungsschienen, die auf Traversen an der Fassade befestigt sind. Durch die Montage mit Traversen kann die Distanz zwischen Sonnenschutz und Baukörper flexibel angepasst werden. Selbst großen Windlasten mit Windgeschwindigkeiten von bis zu 145 km/h hält das ballwurfzertifizierte System problemlos stand – das entspricht einem Orkan mit Windstärke 12, der schwere Sturmschäden und Verwüstungen anrichtet. In geöffnetem Zustand verschwindet der Sonnenschutz fast vollständig in der Fassade. Damit unterstützt der Sonnenschutz die dezente und moderne Optik des heroal Forums.

Architektonische Farbgestaltung in perfekter Harmonie

Im heroal Forum sind alle heroal Systeme in den exklusiven Farbtönen von Les Couleurs® Le Corbusier gestaltet. Die naturnahen Farben rufen positive Assoziationen zu ihrer Umgebung hervor und lassen sich besonders harmonisch miteinander kombinieren.

Objekttafel

- » Bauherr: heroal – Johann Henkenjohann GmbH & Co. KG
- » Architekten: Architekturbüro Wischke Send + Partner
- » Verarbeiter: Busmann Alubau GmbH
- » Fertigstellung: 2019

heroal Systeme

- » Brandschutzürsystem heroal FireXtech D 93 FP
- » Fassadensystem heroal C 50 HI und heroal C 50 GD
- » Fenstersysteme heroal W 72 und heroal W 72 UD
- » Hebe-Schiebetürsystem heroal S 77 SL mit heroal SF Drive
- » Türsysteme heroal D 72 und heroal D 65
- » Sonnenschutzsystem heroal VS Z
- » Drainagesystem heroal DS



Objektbericht
online lesen

Büro & Verwaltung: AC Group A/S

Viborg, Dänemark

Modernes Bürogebäude mit besonders großflächigem Sonnenschutz

In Viborg, der zweitgrößten Gemeinde Dänemarks, wurde 2018 das Verwaltungsgebäude AC Group A/S fertiggestellt. Die Stadt liegt im Landesinneren und bietet neben der charmanten Altstadt und bekannten Kirchen wie dem romanischen Dom zu Viborg auch ein großes Industriegebiet mit verschiedensten Unternehmen aus der Fahrzeug- und Hydraulikbranche.

Die Holding AC Group A/S ist marktführender Handwerks- und Reparaturbetrieb in den Bereichen Werkstatt- und LKW-Krane und bietet zudem ein breites Sortiment an Hebevorrichtungen für die Automobilbranche. So ist das Industriegebiet von Viborg der ideale Standort für das Unternehmen und das neu gebaute Verwaltungsgebäude der AC Group A/S.

Eine wesentliche Anforderung an das Bürogebäude besteht darin, ein angenehmes und gesundes Raumklima zu schaffen. Mit dem richtigen Sonnenschutzsystem lassen sich große Glasflächen optimal verschatten – für wirksamen Hitzeschutz im Sommer und Wärmedämmung im Winter sowie Schutz vor unerwünschten Einblicken in die Büroräume. Um diese Anforderungen erfüllen zu können, wurde das textile Sonnenschutzsystem heroal VS Z ausgewählt. Neben effektivem Hitze-, Sicht- und Blendschutz können mit dem heroal VS Z großflächige und windunabhängige Beschattungsanlagen realisiert werden. Die Ausstattung des Gebäudes

mit dem Sonnenschutzsystem heroal VS Z setzte die AC Group A/S gemeinsam mit dem dänischen heroal Verar-



beiter ALUX A/S um. Der Hersteller heroal hat langjährige Erfahrungen und zuverlässige Partnerschaften im skandinavischen Raum. Auch Sonderlösungen wie besonders große Elemente können sicher und schnell umgesetzt werden. So sind heroal Sonnenschutzsysteme in vielfältigen und anspruchsvollen Objekten in Dänemark, Norwegen und Schweden verbaut. Dies ermöglichte dem heroal Verarbeiter ALUX A/S, beim Bau des Verwaltungsgebäudes der AC Group A/S besonders große Sonnenschutzsysteme in seinem Bauvorhaben zu integrieren. Insgesamt wurden dreizehn Elemente des heroal VS Z verbaut, alle mit besonders großen Textilien, um die Büroräume optimal zu beschatten und an allen Tagen



für ein angenehmes Raumklima zu sorgen. Statt der standardmäßig maximalen Höhe von 5.000 mm wurden für dieses Bauvorhaben Sonnenschutzsysteme mit Höhen von 5.750 mm realisiert.

Effiziente und individuelle Regulierung des Tageslichts

Das Zip-Screen-System heroal VS Z ist ein vielseitiger textiler Sonnenschutz. Das System hält härtesten Witterungsbedingungen stand, bewegt sich leise, ist in Größe und Design flexibel an verschiedenste Anforderungen anpassbar und sorgt für idealen Blendschutz bei gleichzeitiger Nutzung des Tageslichts. Durch die Reflektion des Sonnenlichts ermöglicht der heroal VS Z eine Reduzierung der Sonneneinstrahlung um bis zu 75 Prozent und reduziert aggressive UV-Strahlung sogar um bis zu 98 Prozent. Das Zip-Screen-System von heroal bietet neben effektivem Hitzeschutz auch Sichtschutz, um unerwünschte Einblicke in das Bürogebäude zu vermeiden, sowie Blendschutz, um die blendfreie Raumausleuchtung zu gewährleisten. Damit eignet sich das heroal Sonnenschutzsystem besonders für den Einsatz an Bürogebäuden: Die Mitarbeiter der AC Group A/S müssen während ihrer Arbeit nicht auf natürliches Tageslicht verzichten, werden gleichzeitig an ihren Bildschirmarbeitsplätzen aber auch nicht durch die Sonne geblendet – für ein komfortables Arbeiten und ein angenehmes Klima in ihren Büros.

Objekttafel

- » Bauherr: AC Group A/S
- » Planung / Architekten: ERIK arkitekter A/S
- » Verarbeiter: ALUX A/S
- » Fertigstellung: 2018

heroal Systeme

- » Sonnenschutzsystem heroal VS Z

Dank der wasser- und schmutzabweisenden textilen Oberfläche und des hohen Windlastwiderstandes von bis zu 145 km/h ist das Sonnenschutzsystem nahezu wetterunabhängig. Die Steuerung der Sonnenschutzsysteme erfolgt dabei manuell per Knopfdruck oder über Funk und kann darüber hinaus optional mit Wind- und Sonnensensoren ausgestattet werden.

Je nach Gewebeart kann ein lichtdurchlässiger oder blickdichter Sonnenschutz geschaffen werden, der die Sonneneinstrahlung ohne zu hohen Tageslichtverlust reduziert. Die farbliche Gestaltung des Sonnenschutzsystems ist dank der unternehmenseigenen heroal Beschichtung flexibel auf die Anforderungen der Kunden anpassbar: Für die Aluminium-Führungsschienen und den -Blendkasten stehen nahezu alle Farben der umfangreichen RAL-Farbpalette, die exklusiven Farbtöne von Les Couleurs® Le Corbusier und die innovative Oberflächenveredelung heroal SD zur Auswahl. Auch für das Textil sind über 100 Farben verfügbar. Am Büro der AC Group A/S ist der heroal VS Z farblich in E6/EV1 mit grauem Textil „Sergé 2305“ gehalten und fügt sich somit harmonisch in das Farbkonzept des Bürogebäudes ein.

Überzeugende Vorteile

Der umfangreiche heroal Kundenservice bietet Verarbeitern, Planern und Architekten viele individuelle Gestaltungsmöglichkeiten und objektspezifische Lösungen – und das während jeder Bauphase. Dem Verarbeiter ALUX A/S ermöglichte dieses Serviceangebot beim Bau des Bürogebäudes der AC Group A/S, schnell und einfach besonders große Elemente in seinem Bauvorhaben zu integrieren. Für die Anforderung des heroal Kunden ALUX A/S wurden die Sonnenschutzsysteme für dieses Bauvorhaben mit einer um 750 mm erweiterten Höhe realisiert.





Büro & Verwaltung: Aupers Ingenieure Münster, Deutschland

- » Fenstersystem heroal W 72
- » Türsystem heroal D 72 und heroal D 65
- » Fassadensystem heroal C 50
- » Brandschutztürsystem heroal FireXtech D 93 FP
- » Unisoliertes Rauchschutztürsystem heroal D 65 C SP

» Verarbeiter: TPM GmbH



Büro & Verwaltung: West-End-Carrè Paderborn, Deutschland

- » Fassadensystem heroal C 50 HI
- » Fenstersystem heroal W 72
- » Türsystem heroal D 72

» Verarbeiter: ISO Fensterbau GmbH



Hotel & Wohnen: Arborea Marina Resort

Neustadt, Deutschland

- » Fassadensystem heroal C 50
- » Fenstersystem heroal W 72
- » Hebe-Schiebesystem heroal S 77
- » Türsystem heroal D 72

» Verarbeiter: Gebr. Busmann Alu-Bau GmbH



Objektbericht
online lesen

Hotel & Wohnen: the niu Tab

Düsseldorf, Deutschland

- » Drainagesystem heroal DS
- » Fenstersystem heroal W 72
- » Hebe-Schiebesystem heroal S 77 SL
- » Türsystem heroal D 72

» Verarbeiter: Wigger Fenster + Fassaden GmbH

Hotel & Wohnen: Wohnhaus G.

Wuppertal, Deutschland



Lichtdurchflutete Räume mit heroal Fenster- und Türsystemen

Naturnah gelegen entstand am Rande der Stadt Wuppertal eine repräsentative Villa mit großzügigen 351 m² Wohnfläche. Großformatige Fenster und Schiebetürelemente von heroal sorgen für maximale Transparenz und verbinden gekonnt den Innen- mit dem Außenraum. Zum Einsatz kamen das Fenstersystem heroal W 72, das Türsystem heroal D 72 sowie das Hebe-Schiebetürsystem heroal S 77 SL.

Wenn die Bewohner des 2018 fertiggestellten Einfamilienhauses in Wuppertal erwachen, fällt ihr Blick durch das zimmerbreite Panoramafenster auf den weitläufigen Garten, hinter dem sich ein Naturschutzgebiet mit Wiesen und Wäldern des Bergischen Landes erstreckt. Die Großzügigkeit und Transparenz kennzeichnet die gesamte Gebäudearchitektur: Tageslicht durchflutete Räume, die sich zur Talseite öffnen, ein geräumiges Entrée mit eindrucksvoller Eingangstür und zwei großen, festverglasteten Seitenteilen sowie Hebeschiebetüren, Panoramafenster und bodentiefe Fenstertüren mit festverglasteten Seitenelementen, die aus jedem Raum neue Perspektiven auf die Umgebung bieten.

Modernität im Einklang mit der Natur

Nach zweijähriger Planungs- und Bauzeit entstand auf dem 2.000 m² großen, leicht abschüssigen Grundstück einer ehemaligen Fabrikantenvilla ein moderner, zweigeschossiger Neubau, der von dem Architekturbüro oxen architekten aus Köln ganz nach den Vorstellungen der neuen Eigentümer gestaltet wurde. Dabei galt es, neben einem nachhaltigen und ressourcenschonenden Einsatz von Baumaterialien eine transparente Gebäude-

architektur zu schaffen, die jedoch von der Straße nicht einsehbar ist und durch eine geschickte Anordnung der unterschiedlichen Lebensbereiche Rückzugsmöglichkeiten im Alltag bietet. „Im Wohnbereich kommt die ganze Familie zusammen – jeder hat aber auch seinen persönlichen Rückzugsort. Die Kinderzimmer liegen im Untergeschoss, ebenso wie ein Gäste- und Hobbyraum und der Wellnessbereich mit Sauna. Auch der elterliche Schlafbereich ist durch das Entrée von den Gemeinschaftsräumen getrennt“, so der Eigentümer.

Diese Trennung lässt sich auch im Baukörper selbst erkennen: Aufgeteilt in verschiedene Quader ergeben sich unterschiedliche Raumhöhen und -schnitte, die den besonderen Charme der Immobilie unterstreichen. Gleichzeitig sollte sich das Bauwerk in die Landschaft einfügen und die umliegende Natur harmonisch miteinbeziehen.

„Wir genießen den Ausblick, die Nähe zur Natur und die lichtdurchfluteten Räume. Durch die großzügigen Glasflächen wird die Landschaft zum Teil unseres Wohnraums – aus jedem Zimmer bietet sich ein anderer, interessanter Blick ins Grüne“, erläutert der Eigentümer.

Lichtdurchflutete Räume mit heroal Fenstersystemen

Die Bauherren wählten Aluminiumfenster aus dem Hause heroal und erfüllten sich damit nicht nur den Wunsch nach dem Einsatz nachhaltiger Materialien, sondern entschieden sich damit auch für höchste Flexibilität und Funktionalität. Denn das Fenstersystem heroal W 72 aus recyceltem Aluminium zeichnet sich unter anderem durch beste Dämmwerte, einen zertifizierten



Einbruchschutz und höchste Designvielfalt aus. Mit ihrer filigranen Ansichtsbreite und den verdeckt liegenden Beschlägen treten die Fensterprofile in der Gebäudeansicht dezent zurück und heben durch die großflächige Verglasung der Fenster den weiträumigen Ausblick der hell



Objektbericht
online lesen

gestalteten Räume hervor. Dank flexibler Gestaltungsmöglichkeiten in Farbe und Größe konnten die Fenster passend zum Innen- und Außenraum geplant werden und schaffen so fließende Übergänge. Die Fensterprofile in dezentem Grau fügen sich optimal in die klare Gestaltungslinie ein und harmonisieren perfekt mit dem Eichen-Dielenboden, der die Räume im Untergeschoss verbindet und die großzügige Raumgestaltung unterstreicht. Auch in die Fassade des Gebäudes fügt sich das Fenstersystem heroal W 72 perfekt ein. Während das Untergeschoss komplett mit heimischer Grauwacke verkleidet ist, die sich auch als Bodenbelag auf der Terrasse wiederfindet, wirkt der obere weiß verputzte Teil des Hauses als würde er durch Natursteinsäulen getragen. Der Kontrast der Farben und Materialien lässt ihn so optisch über dem Hang schweben. Die großzügigen Fensterflächen, die harmonisch über die Talseite verteilt angeordnet sind, brechen dabei geschickt die Optik der Natursteinverkleidung und setzen damit besondere Akzente, insbesondere wenn die Räume am Abend beleuchtet sind. Die bodentiefen Fenster dienen zudem als Terrassentüren und ermöglichen einen direkten Zugang zum Garten.

heroal Türsystem im großzügigen Eingangsbereich

Der Eingangsbereich der Villa liegt zurückversetzt und wird durch die danebenliegende Garagenfront und das überstehende Dach optisch von der Straße abgeschirmt. Dennoch



erscheint er durch die moderne Haustür aus dem Türsystem heroal D 72 und die großzügigen verglasten Seitenteile hell und einladend. Hier werden nicht nur die Gäste willkommen geheißen, er ist auch zentraler Zugang zu den Gemeinschaftsräumen sowie dem Elternbereich mit Schlafzimmer, Ankleide und separatem Badezimmer. Die großen Glasflächen sorgen neben einem angenehmen Empfang für viel Tageslicht im Innenraum. Die Aluminiumprofile der Seitenteile und der Haustür heroal D 72 sind dabei perfekt auf das Fenstersystem heroal W 72 und das Hebe-Schiebetürsystem heroal S 77 SL abgestimmt. Durch die gleichen Ansichtsbrei-



ten der Bauteile und die einheitliche Farbgestaltung in der RAL-Farbe 9006 erscheinen Tür- und Fenstersystem wie aus einem Guss. Die Farbintensität bleibt durch die besonders robuste, hochwetterresistente und UV-beständige heroal hwr-Pulverbeschichtung auch über Jahrzehnte hinweg erhalten. Das Türsystem heroal D 72 überzeugt zudem durch Langlebigkeit, erhöhten Einbruch- und Schallschutz sowie hervorragende Wärmedämmwerte.

heroal Hebe-Schiebetürsystem lässt Raumgrenzen verschwimmen

Vom Wohnzimmer gelangt man durch eine große Hebe-Schiebetür auf die angrenzende Terrasse mit Blick ins Grüne. Das barrierefreie Hebe-Schiebesystem heroal S 77 SL erfüllt die bautechnischen Anforderungen, ist auch bei großen Elementen komfortabel zu bedienen und sorgt für großflächige Transparenz. Durch die rahmenlose Festverglasung in Kombination mit dem beweglichen Monorail-Flügel wird die Hebe-Schiebetür zum perfekten Bindeglied zwischen innen und außen. Geöffnet erweitert die Tür den Wohnraum fließend nach außen. An warmen Tagen genießen die Bauherren die Stunden auf ihrer überdachten Terrasse. „Unser Anspruch an das Projekt war, ein modernes Wohnhaus mit einem hohen technischen und gestalterischen Anspruch zu planen, das all unsere Wünsche vereint und dabei die örtlichen Gegebenheiten perfekt einbezieht“, berichtet der Eigentümer. „Bei der Wahl der Fenster, Türen und Hebe-Schiebetüren hat uns die dezente Ansicht ebenso überzeugt, wie die Flexibilität der heroal Systeme. Die Fenster konnten sowohl farblich, als auch in Größe und Funktion genau auf unsere Bedürfnisse abgestimmt werden.“

Objekttafel

- » Bauherr: Familie G.
- » Planung / Architekten: oxen architekten, Köln
- » Verarbeiter: Brandenstein GmbH
- » Fertigstellung: 2018

heroal Systeme

- » Fenstersystem heroal W 72
- » Hebe-Schiebetürsystem heroal S 77 SL
- » Türsystem heroal D 72

Hotel & Wohnen: Berghotel Rudolfshütte

Uttendorf, Österreich

- » Fenstersystem heroal W 72
- » Türsystem heroal D 72
- » Verarbeiter: alu-one Metallbaupartner GmbH



Hotel & Wohnen: Ferienhaus

Insel Rügen, Deutschland

- » Fenstersystem heroal W 72
- » Hebe-Schiebesystem heroal S 77 SL
- » Insektenschutz heroal IS
- » Verarbeiter: Andreas Walraph Metallbau



Hotel & Wohnen: Vila Koloděje

Prag, Tschechien

- » Fenstersystem heroal W 72
- » Hebe-Schiebesystem heroal S 77 SL

» Verarbeiter: JIS s.r.o.



Hotel & Wohnen: Strandvilla

Frankreich

- » Fenstersystem heroal W 72
- » Hebe-Schiebesystem heroal S 77 SL

» Verarbeiter: Armoral Menuiserie Aluminium





Hotel & Wohnen: Villa Luc Saey

Sint-Martens-Latem, Belgien

Die Natur als Inspiration

Das Einfamilienhaus führt Farb- und Formensprache der Umgebung fort und greift die umliegenden Naturelemente gekonnt auf. Neben den eleganten, großflächigen heroal Schiebetüren hat die Architektin besonderes Augenmerk auf die Details der Fenster gelegt: Die Aluminium-Fenster von heroal wurden hier in einen Holzrahmen montiert. Die Kombination ergibt einen der vielen spannenden Kontraste des Gebäudes. Das Gesamtergebnis ist eine Friesenvilla, die sich vom reetgedeckten Dach bis in die Details der Fenster stimmig in ihre Umgebung einpasst. Dank der großzügigen Glasflächen und der Verwendung von Aluminium vereinen sich traditionelle und moderne Elemente besonders gelungen.



heroal Fenstersysteme: Sprosse für Sprosse individuelles Design mit System

Der Bauherr hat sich für maßangefertigte Fenster aus dem gleichermaßen funktionalen wie flexiblen Fenstersystem heroal W 72 CW entschieden. Gefertigt aus

Objekttafel

- » Bauherr: Luc Saey
- » Planung / Architekten: Sandra Schepers
- » Verarbeiter: Timmerman Productie NV
- » Fertigstellung: 2018

heroal Systeme

- » Fenstersystem heroal W 72 CW
- » Hebe-Schiebesystem heroal S 77

hochwertigem Aluminium, entsprechen sie den Anforderungen an Wirtschaftlichkeit, Nachhaltigkeit und an das gewünschte Design vollumfänglich. Die gewählten Fenster präsentieren sich allesamt in der üblichen Sprossenoptik der Region und passen damit in idealer Weise zum Design des Hauses. Das edle Tiefschwarz der Flügel und Rahmen in RAL 9005 mit feiner Struktur lässt sie zugleich markant und zurückhaltend wirken. Zentrales Thema für den Standort in unmittelbarer Nähe eines Gewässers war außerdem die Robustheit aller verwendeten Bauteile. Als offizieller GSB-Premium-Beschichter mit dem Gütesiegel „Approved Premium Coater – Sea Proof“ stehen heroal Systeme für Beständigkeit auch unter extremen Bedingungen: Die bewährte hochwetterresistente heroal hwr-Pulverbeschichtung macht die Fenstersysteme unempfindlich gegenüber den mitunter rauen Witterungseinflüssen Ostflanderns.

heroal Schiebetürsysteme: für Komfort und Design – innen und außen

Für drei großflächige Öffnungselemente ist die Wahl des Eigentümers auf das Aluminium-Hebe-Schiebesystem heroal S 77 gefallen. Es erfüllt höchste bautechnische Anforderungen, ist komfortabel zu bedienen und gewährleistet optisch die perfekte Anbindung an das gewählte Fenstersystem heroal W 72 CW. Geöffnet erweitern die Türen fließend den Wohnraum nach außen. Geschlossen sorgen sie gemeinsam mit den 20 Fenstern auch in der dunkleren Jahreszeit für lichtdurchflutete Räume innerhalb des Hauses.



Hotel & Wohnen: Hausboote Joylife Boats

Mettlach, Deutschland

- » Fenstersystem heroal W 72
- » Schiebetürsystem heroal S 42
- » Verarbeiter: Klein Metallbau GmbH



Objektbericht
online lesen



Hotel & Wohnen: Einfamilienhaus

Haan, Deutschland

- » Fassadensystem heroal C 50 HI
- » Fenstersystem heroal W 72
- » Türsystem heroal D 92 UD
- » Verarbeiter: Wigger Fenster + Fassaden GmbH





Industrie & Gewerbe: Pergande Gruppe

Südliches Anhalt, Deutschland

- » Fassadensystem heroal C 50
- » Fenstersysteme heroal W 72 und heroal W 50
- » Türsystem heroal D 72

- » Verarbeiter: Köhler-Aluglasbau GmbH



Industrie & Gewerbe: ovesco Endoscopy AG

Tübingen, Deutschland

- » Fenstersystem heroal W 72
- » Sonnenschutzsystem heroal VS Z

- » Verarbeiter: epplerfenster GmbH & Co.KG





Objektbericht
online lesen

Industrie & Gewerbe: Gewerbeensemble Revaler Spitze

Berlin, Deutschland

Aluminium-Systemlösungen in urbaner Industriearchitektur

Das Projekt Revaler Spitze schafft bis Mitte des Jahres 2021 in zwei Bauabschnitten flexibel nutzbaren Büro- und Gewerberaum mitten in Berlin Friedrichshain. In dieser Top-Lage werden auf einer gigantischen Fläche von 17.600 m² zahlreiche Start-up- und Traditionsunternehmen unter einem Dach vereint. Seinen Namen hat das Gebäude an der Revaler Straße aufgrund seiner charakteristischen Form erhalten, die zum Ende hin spitz zuläuft. Die Architektur mit klassischer Backsteinfassade und Stahlprofilrahmenoptik ist an das frühe zwanzigste Jahrhundert angelehnt. Unterstützt wird der industrielle Charme durch die eingesetzten heroal Aluminium-Systemlösungen für Fassaden, Fenster und Türen, welche zudem maßgeblich auf den Nachhaltigkeitsgedanken des Objekts einzahlen.

Frischer Wind für ein Arbeiten am Puls der Zeit

Flexibel einsetzbare Gewerbeflächen, die ästhetisch, funktional und zentral gelegen sind: in Berlin inzwischen eine echte Rarität. Die Attraktivität des Gebäudes ergibt sich auch durch seine Lage in Friedrichshain, im Herzen Berlins. Hier sorgt die interkulturelle Kreativszene und die gute Mischung aus Start-up- und Traditionsunternehmen für frischen Wind im unternehmerischen Denken. Von der kleinsten geplanten Ladenfläche mit 202 m² bis

zu stockwerkübergreifenden Raumkonzepten mit einer Fläche von bis zu 3.000 m² bietet die Revaler Spitze viel Raum für kreativen Austausch, Inspiration und zeitge-



mäßes Arbeiten. Zusätzlich können alle Mieter 548 m² einladend gestaltete Außenfläche auf den umgebenden Höfen und der Dachterrasse nutzen – den fantastischen Ausblick über Berlin inklusive.

Flexibles Fasadensystem von heroal für eine imposante Gebäudehülle

Insgesamt werden bis zum Abschluss des zweiten Bauabschnittes im Juni 2021 ca. 620 heroal Systeme in der Revaler Spitze verbaut. Sie prägen somit maßgeblich die Ansicht des Neubaus. Für die Fassade ist die Ent-



Außen einladend, innen lichtdurchflutet

An den Eingängen heißen großzügige Türen aus dem Objekttürsystem heroal D 72 die Mieter, Besucher und Kunden der Revaler Spitze willkommen. Die großen Glasflächen sorgen für einen angenehmen Empfang und in den Innenräumen für viel Tageslicht. Das Türsystem überzeugt neben erhöhtem Einbruch- und Schallschutz sowie höchsten Wärmedämmwerten durch Langlebigkeit und ist damit optimal für den Einsatz in den stark frequentierten Eingangsbereichen der Revaler Spitze geeignet.

scheidung der ausführenden Fensterbaufirma Wagner in enger Abstimmung mit den Bauherren auf das Fasadensystem heroal C 50 gefallen. Das Fasadensystem vereint nachhaltiges Bauen mit gestalterischer Freiheit. Durch innovative Konstruktionsdetails erreicht heroal C 50 hervorragende Wärmedämmwerte bei gleichzeitig filigranem Design, was bei einem Gebäude dieser Größenordnung zu erheblichen Energie- und Kosteneinsparungen und einem insgesamt positiven Einfluss auf die Energiebilanz führt. Dabei verleiht das individuell gestaltete Fasadensystem der Gebäudehülle einen imposanten Charakter: Angelehnt an die Stahlprofilrahmenoptik des frühen zwanzigsten Jahrhunderts ist das Fasadensystem mit einer anthrazitfarbenen heroal hwr-Pulverbeschichtung versehen, die den Industriecharme des Gebäudes unterstreicht.

heroal Fenstersysteme: so nachhaltig wie ansprechend

Die Fenster der Revaler Spitze stammen ebenfalls aus dem Hause heroal. Das Fenstersystem heroal W 72 wird wie alle heroal Systeme aus recyceltem Aluminium gefertigt und schützt dank innovativer Konstruktionsdetails optimal vor Wärmeverlusten. Damit passt das heroal Fenstersystem optimal zu einem zeitgemäßen Gewerbeobjekt. Zugleich erfüllt es die optischen Ansprüche des Bauherrn vollumfänglich. Denn die anthrazitfarbenen Aluminiumsysteme passen perfekt zur Industriearchitektur. Um die Fenster zusätzlich in der Tiefe zu akzentuieren, wurden im Fall der Revaler Spitze Statiksprossen verwendet. Dafür hat heroal eigens für dieses Objekt Sonderprofile für die Laibung angefertigt, welche die Seiten der Sprossen ästhetisch und funktional abschließen.



Objekttafel

- » Bauherr: VARENTA Holding GmbH
- » Planung / Architekten: VARENTA Holding GmbH, Gero Diercks und Christian Schönberger
- » Verarbeiter: Schreinerei&Metallbau Wagner GmbH
- » Fertigstellung: 2021

heroal Systeme

- » Fasadensystem heroal C 50
- » Fenstersystem heroal W 72
- » Türsystem heroal D 72



Industrie & Gewerbe: Les Cafés SATI

Straßburg, Frankreich

- » Fenstersystem heroal W 72 i
- » Türsystem heroal D 72
- » Verarbeiter: ATALU SAS



Industrie & Gewerbe: SiSi-Werke GmbH

Eppelheim, Deutschland

- » Fassadensystem heroal C 50
- » Fenstersystem heroal W 72
- » heroal Profilbiegen und Blechbearbeitung





Objektbericht
online lesen

Industrie & Gewerbe: Stelling Höfe

Hamburg, Deutschland

heroal Objektservice unterstützt Architekten und Verarbeiter

Auf dem Gelände der Stelling Höfe an der Kieler Straße in Hamburg haben sich verschiedene Geschäfte für die Nahversorgung angesiedelt. Das ehemalige Straßenbahndepot wurde umfangreich saniert und durch neue Gebäude erweitert. Der heroal Objektservice begleitete das Neubau-Projekt und unterstützte das Ingenieurbüro Mennerich unter anderem bei der Planung der verbauten heroal Systeme sowie der Erstellung eines Leistungsverzeichnisses und den Verarbeiter Hilgefort & Götting Metall- und Fensterbau bei der Angebotskalkulation.

Geschäftsgebäude mit historischem Charme

Die Stelling Höfe bestehen insgesamt aus acht Gebäuden bzw. Gebäudeteilen, die teilweise miteinander verbunden sind. Der beliebte Einkaufs-, Sport- und Freizeitstandort wurde 2015 von einem Investor erworben und umfangreich saniert und erweitert. Zwei neu gebaute Objekte wurden dabei mit heroal Systemen ausgestattet. Unter anderem kamen das Fassadensystem heroal C 50, das Fenstersystem heroal W 72 i, das Objekttürsystem heroal D 72 sowie das Sonnenschutzsystem heroal VS Z zum Einsatz. Die beiden Neubauten, die als Geschäfts- und Büroimmobilie genutzt werden, erinnern mit einer Kombination aus Mauerwerk und Stahlbau an

die historische Verwendung des Geländes als Bahn- und Straßenbahnquartier. Sie fügen sich mit ihrem industriellen Flair in unmittelbarer Lage zur Güterstrecke der Deutschen Bahn optimal in die Umgebung ein. Die Aluminium-Systeme von heroal entsprechen dabei genau dem Konzept der Architekten: Die gewünschte Stahloptik konnte dank der großen Farbauswahl aus über 500 RAL-, DB- und VEKA-Farbtönen perfekt getroffen werden. Alle verbauten heroal Systeme wurden mit der hochwetterresistenten heroal hwr-Pulverbeschichtung in dem Farbton black grey metallic mit Feinstruktur (heroal Farbnummer: 0794) beschichtet und sind optimal aufeinander abgestimmt. Der verwendete Farbton korrespondiert dabei mit der Backsteinfassade – für eine harmonische Gebäudehülle im industriellen Design.

Rundum-Unterstützung durch den heroal Objektservice

Für einen reibungslosen Ablauf unterstützte der heroal Objektservice die Architekten während der Objektplanung unter anderem mit individuellen Konstruktionsvorschlägen und der Erstellung eines Leistungsverzeichnisses mit Hilfe von Ausschreibungstexten. Da die Mitarbeiter im heroal Objektservice die Kapazitäten und Kompetenzen der heroal Verarbeiter kennen, konnten sie zu einer fristgerechten und fairen Auftragsvergabe beitragen. Durch die digital übermittelte Materialkalkulation konnten die potentiellen Verarbeiter die Daten direkt in ihr Kalkulationsprogramm einspie-

len, den Auftrag ohne großen Aufwand einschätzen und zeitnah ein Angebot abgeben. Den Zuschlag erhielt die Firma Hilgefort & Götting Metall- und Fensterbau GmbH. „Unsere Unterstützung bei der Angebotskalkulation beschleunigt und vereinfacht den Angebotsprozess enorm. Dank der genauen Planung im Vorfeld inklusive einer detaillierten Materialaufstellung ist das benötigte Material in den Angeboten der Verarbeiter vollständig enthalten. So wird eine optimale Vergleichbarkeit erreicht und es muss nicht nachkalkuliert werden“, berichtet Ronny Symannek Leitung Objektservice & Angebotscenter bei heroal.

heroal Systeme: Individuell geplant und perfekt aufeinander abgestimmt

Die Gebäude bieten unter anderem Platz für drei Supermärkte und eine Bäckerei. Die Frontseite eines Supermarkts besteht aus einer großen Glasfassade, die einen hellen, transparenten und einladenden Geschäftsbereich schafft. Der heroal Objektservice übernahm die stati-



schen Vordimensionierungen für die eingesetzte Pfosten-Riegel-Fassade heroal C 50, ermittelte daraufhin die Bautiefen der Fassadenprofile und setzte diese als Konstruktionsvorschlag in Form einer Bauzeichnung um. Dank des modularen Systemaufbaus der Fassade heroal C 50 können die Profile unabhängig von der Bautiefe mit einer einheitlichen Ansichtsbreite von 50 cm eingesetzt werden und sorgen für eine harmonische Gebäudeansicht – auch bei unterschiedlichen Anforderungen an Wärmedämmung und Brandschutz. Bei weiteren Gebäudeteilen wurde ebenfalls die Pfosten-Riegel-Fassade heroal C 50 eingesetzt und mit Einselelementen wie dem Blockfenstersystem heroal W 72 i und dem Objekttürsystem heroal D 72 ausgestattet sowie mit dem Fassadenvordach heroal C 50 TC ergänzt.

Objekttafel

- » Eigentümer: GSG Stelling Hof mbH
- » Architekten: Mennerich BauProjektManagement GmbH
- » Verarbeiter: Hilgefort & Götting Metall- und Fensterbau GmbH
- » Fertigstellung: 2020/2021



Zum Schutz vor direkter Sonneneinstrahlung kam zudem das Sonnenschutzsystem heroal VS Z als teiltintegrierte Variante zum Einsatz. Während der Blendkasten von außen nicht sichtbar im Mauerwerk integriert ist, sind die sichtbaren Führungsschienen, Endleisten sowie Textilscreens farblich auf das Fassadensystem heroal C 50 abgestimmt. Das auch zur Verschattung großer Glasflächen geeignete Sonnenschutzsystem heroal VS Z bietet einen optimalen Blend-, Sicht- sowie UV-Schutz bei höchster Windstabilität, verhindert ein Aufheizen der Gebäude vor allem in den Sommermonaten und wirkt sich damit positiv auf die Gebäudeenergiebilanz aus.



„Der heroal Objektservice trug auch bei diesem Objekt maßgeblich dazu bei, dass das Projekt in jeder Projektphase reibungslos ablaufen und das Bauvorhaben effizient realisiert werden konnte. Wir unterstützen nicht nur die am Bau beteiligten Architekten, Verarbeiter und Bauherren, sondern verstehen uns als Bindeglied zwischen den einzelnen Parteien. Indem wir jederzeit persönlich beratend zur Seite stehen und die einzelnen Projektphasen unterstützen, können wir situativ reagieren und optimale Lösungen für jedes Bauvorhaben finden – egal ob es sich um Objekte mit Standard- oder Sonderlösungen handelt“, fasst Ronny Symannek die Aufgaben des heroal Objektservices zusammen.

heroal Systeme

- » Fassadensystem heroal C 50
- » Fenstersystem heroal W 72 i
- » Türsystem heroal D 72
- » Sonnenschutzsystem heroal VS Z
- » Vordachsystem heroal C 50 TC



Industrie & Gewerbe: Montagehalle mit Bürogebäude

Rheinau, Deutschland

- » Fenstersystem heroal W 72
- » Türsystem heroal D 72
- » Surface Design heroal SD

- » Verarbeiter: Berma Glaserei Fensterbau GmbH

Industrie & Gewerbe: Autohaus Mercedes Beineke

Holzminden, Deutschland

- » Fassadensystem heroal C 50
- » Fenstersystem heroal W 72
- » Türsystem heroal D 72

- » Verarbeiter: Kleinschmidt GmbH & Co.KG Metallbau





Industrie & Gewerbe: Mühlencafé Ottendorf

Ottendorf-Okrilla, Deutschland

- » Fassadensystem heroal C 50
- » Fenstersystem heroal W 72
- » Türsystem heroal D 72

» Verarbeiter: Köhler Aluglasbau



Industrie & Gewerbe: Feuerwehr und Löschzug

Kaunitz, Deutschland

- » Brandschutztürsystem heroal D 82 FP
- » Fenstersystem heroal W 72
- » Türsystem heroal D 72

» Verarbeiter: Metallbau Funke GmbH & Co. KG

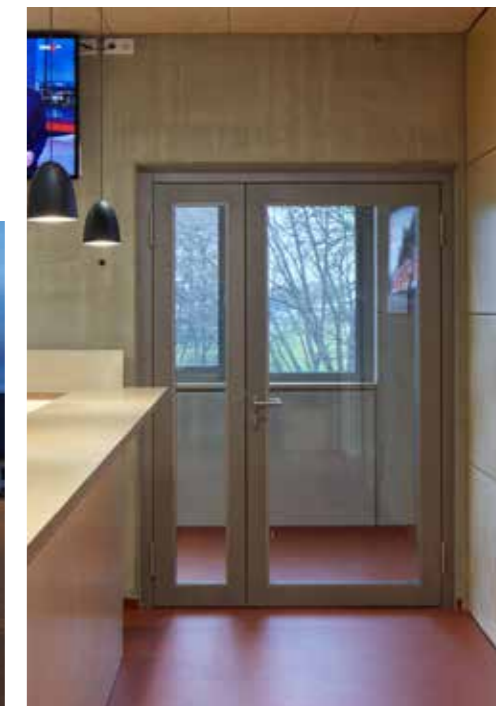



Kultur & Unterhaltung: Schwimmhalle Glück Auf

Zwickau, Deutschland

- » Fassadensystem heroal C 50 HI
- » Fenstersystem heroal W 72
- » Türsystem heroal D 72
- » Unisoliertes Rauchschutztürsystem heroal D 65 C SP

» Verarbeiter: Döhler & Tietze GmbH



Kultur & Unterhaltung: Kunstmuseum

Bochum, Deutschland

- » Brandschutztürsystem heroal D 82 FP
- » Fenstersystem heroal W 72 RL
- » heroal Profilbiege Service für Rundbogenfenster
- » Spezielle Anforderungen aufgrund des Denkmalschutzes

» Verarbeiter: Jürgen Kirstein GmbH Feineisen und Metallbau & Ingenieurbüro mltechnik Alexander Schraven





Scannen und Film ansehen

Mit objektbezogener Prüfung Hotel & Wohnen: Residence Garden Towers

Prag, Tschechien

Urbaner Flair der Residence Garden Towers

In Zizkov, einem beliebten Szeneviertel nahe des Prager Stadtzentrums, wurde 2017 das Wohnbauprojekt Residence Garden Towers abgeschlossen. Mit seinem einzigartigen Design fügt sich das Objekt optimal in das urbane Viertel ein: Die unteren der insgesamt 21 Etagen wurden auf einem nahezu quadratischen Sockel gebaut, aus dem fünf Türme herausstechen und fast 55 Meter in die Höhe ragen. Aus den obersten Etagen bietet sich den Bewohnern daher ein spektakulärer Blick auf die Prager Altstadt und die Burg. Ein einzigartiges System aus Dachgärten und Terrassen sowie der begrünte Innenhof mit hauseigenem Kinderspielplatz bieten den Bewohnern neben all dem Großstadtfair auch exklusive Ruhezeiten, die den Wohnkomfort zusätzlich steigern.

Wohnkomfort auf 21 Etagen

Die unteren Etagen sind als Gewerbeeinheiten angelegt, während die übrigen ca. 630 Einheiten Wohnraum für bis zu 1.400 Menschen bieten – von 1-Zimmer-Apartments bis hin zu geräumigen 4-Zimmer-Wohnungen. Alle Wohnungen sind modern und hochwertig mit Aluminium-Fenstersystemen von heroal sowie luxuriösen Badezimmern, Holzfußböden und „smart living“ Optionen ausgestattet. Der ökologische Fußabdruck des Werkstoffs Aluminium ist im Übrigen auch ein zentraler Aspekt der Nachhaltigkeit. Auch die Energieeffizienz

der verbauten Elemente bei gleichzeitig möglichst geringem Materialeinsatz wird dabei berücksichtigt: heroal verwendet in der Fertigung des kompletten Systemportfolios, von Fenstern, Türen und Fassaden bis hin zu Rollläden, Sonnenschutz und Rollläden, bis zu 85 % recyceltes Aluminium. Ohne Qualitätsverlust wird im



Vergleich zur Verwendung von neugewonnenem Aluminium so 95 % weniger Energie verbraucht. Aluminium-Systeme sind außerdem sehr langlebig. Das liegt an der hohen Witterungsbeständigkeit, dem natürlichen Korrosionsschutz sowie an der hohen Materialstabilität. Selbst bei einer Vielzahl von Öffnungs- und Schließvorgängen kommt es nur zu minimalem Verschleiß.

Rundum ausgestattet mit heroal Systemen

Bei dem Bau der Residence Garden Towers wurde bewusst auf die bewährten Aluminium-Profilssysteme von heroal gesetzt. So wurden im gesamten Gebäude

rund 3.000 Elemente des Fenstersystems heroal W 72 verbaut. Diese wurden vorab im hauseigenen, vom ift Rosenheim zertifizierten, heroal Prüfstand ausgiebig geprüft. Das Fenstersystem erfüllt bereits standardmäßig die hohen technischen Anforderungen des Bauherrn:

- » Schallschutz von 45 dB
- » Schlagregendichtheit der Klasse 9A
- » Windlastwiderstand der Klasse C3/B3
- » Luftdurchlässigkeit der Klasse 4

Die Gewerbeeinheiten im Erdgeschoss wurden mit dem Fassadensystem heroal C 50 in Pfosten-Riegel-Bauweise ausgestattet. Das System erfüllt höchste Ansprüche an eine effektive Wärmedämmung bei einer filigranen Ansichtsbreite von 50 Millimetern – großzügige Glasflächen und eine hohe Transparenz konnten so problemlos realisiert werden. Mit dem Türsystem heroal D 72 wurde eine Lösung verbaut, die hoher Frequenz standhält – bei einem der größten Wohnbauprojekte Prags eine lohnende Investition.



Objekttafel

- » Objekt: Residence Garden Towers
- » Bauherr: Central Group a. s.
- » Planung / Architekten: Central Group a. s.
- » Verarbeiter: SLOVAKTUAL s. r. o.
- » Fertigstellung: 2017

heroal Systeme und Services

- » Fenstersystem heroal W 72
- » Hebe-Schiebesystem heroal S 77
- » Türsystem heroal D 72
- » Unterstützung bei der Kalkulation
- » Unterstützung der Fertigung durch heroal Anwendungstechniker
- » Objektbezogene Prüfung

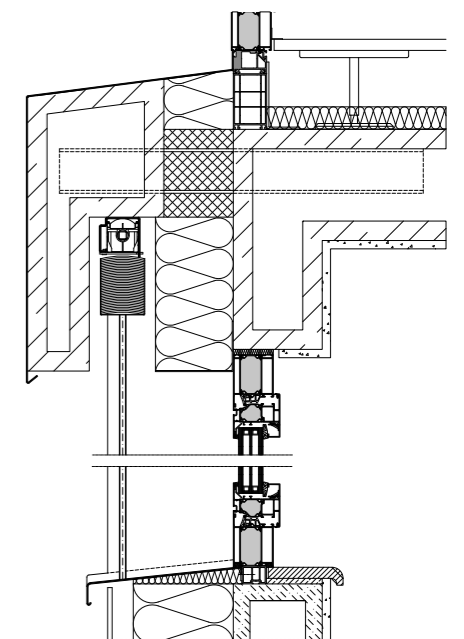
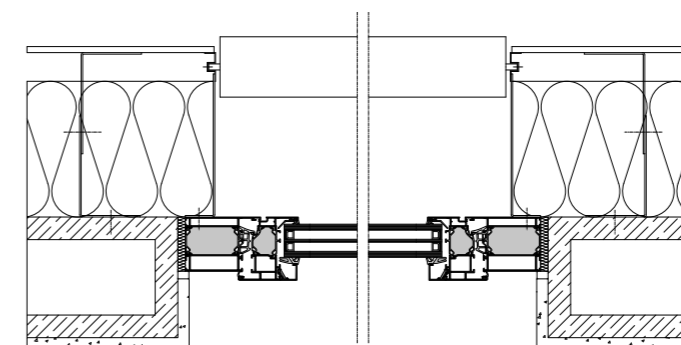



Scannen und Film ansehen

Sonderlösung: V-Tower

Prag, Tschechien

V-Tower Prag gilt als eines der exklusivsten Hochhäuser der Tschechischen Republik

In Pankrac, einem beliebten Wohn- und Geschäftsviertel südlich des historischen Stadtkerns von Prag, wird 2017 der V-Tower fertiggestellt. Das 104 Meter hohe Wohngebäude bietet auf 30 Stockwerken 120 Apartments und gilt schon jetzt als eines der exklusivsten Hochhäuser der Tschechischen Republik.

Exklusive Gebäudehülle dank heroal Qualität

Nach etwa einem Drittel der Stockwerke teilt sich das Gebäude in zwei separate Türme, so dass dennoch ge-

nügend Platz für die zahlreichen Wohneinheiten geboten wird. Noch dazu verleiht die daraus resultierende V-Form dem Gebäude eine außergewöhnliche und urbane Architektur. Die Grundidee ist der nach oben geöffnete Buchstabe „V“. Dieser steht symbolisch für Offenheit, Optimismus, Glück und Frieden.

Um die Symbolik des „V“ zu unterstreichen, wurde besonderer Wert auf hohe Transparenz gelegt. Diese konnte mit über 1.700 hochwertigen, fertigungsoptimierten heroal Elementen des Hebe-Schiebesystems heroal S 77 SL und des Fenstersystems heroal W 72 realisiert werden. Da es sich dabei um viele Sonderanfertigungen in Hinblick auf Maße und Formen handelte und die hohen Ansprüche an Qualität, Design und technische

Details erfüllt werden mussten, hat sich der Metallverarbeiter bewusst für heroal als Systemgeber entschieden: „Nicht jeder Hersteller in der Branche ist in der Lage, solch komplexe Projekte zuverlässig umzusetzen und unserem hohen Anspruch gerecht zu werden. Deshalb setzen wir ganz bewusst auf heroal als innovatives Familienunternehmen, das hervorragende Qualität – „Made in Germany“ – bietet. Denn heroal bietet branchenexklusiv einen werkseigenen Profilbiede- und Abkantservice mit modernster Technik. Zudem sorgt die hauseigene hochwetterresistente Oberflächenbeschichtung für langfristig exzellente Farbtonstabilität, Glanzhaltung und

Witterungsbeständigkeit. Bei den einzelnen Elementen wurde auch Wert auf technische Eigenschaften gelegt: Aufgrund der besonderen Bauweise und der Höhe des Gebäudes lagen die Anforderungen an den Windlastwiderstand bei der Klasse C3, an die Schlagregendichtheit bei 8A. Weitere Ansprüche an die Fenster- und Hebe-Schiebeelemente waren Schallschutz von bis zu 39 dB und Wärmedämmung von maximal 1,5 W/m²K sowie eine Luftdurchlässigkeit der Klasse 4. Für heroal kein Problem – die Systeme heroal W 72 und heroal S 77 SL übertreffen diese Anforderungen sogar.

Objekttafel

- » Bauherr: PSJ INVEST, a. s.
- » Planung / Architekten: Radan Hubička Architectural Studio
- » Verarbeiter: Sipral a. s.
- » Fertigstellung: 2017

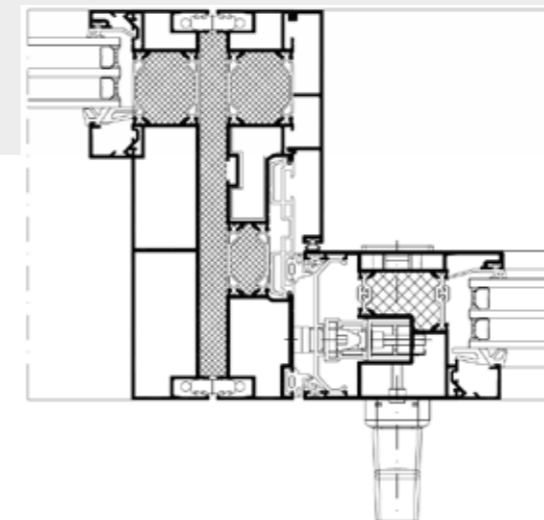

heroal Systeme und Services

- » Fenstersystem heroal W 72
- » Hebe-Schiebesystem heroal S 77 SL
- » Ausarbeitung Objektprofile
- » Ausarbeitung Dehnrahmen-Konstruktion
- » Ausarbeitung Sprossenprofile
- » Ausarbeitung / Optimierung Montage und Bauanschlüsse
- » Objektbezogene Verpackungsgrößen
- » Ausarbeitung Einsatzrahmenkonstruktion in heroal S 77 SL
- » Objektbezogener Nachweis vom ift Rosenheim

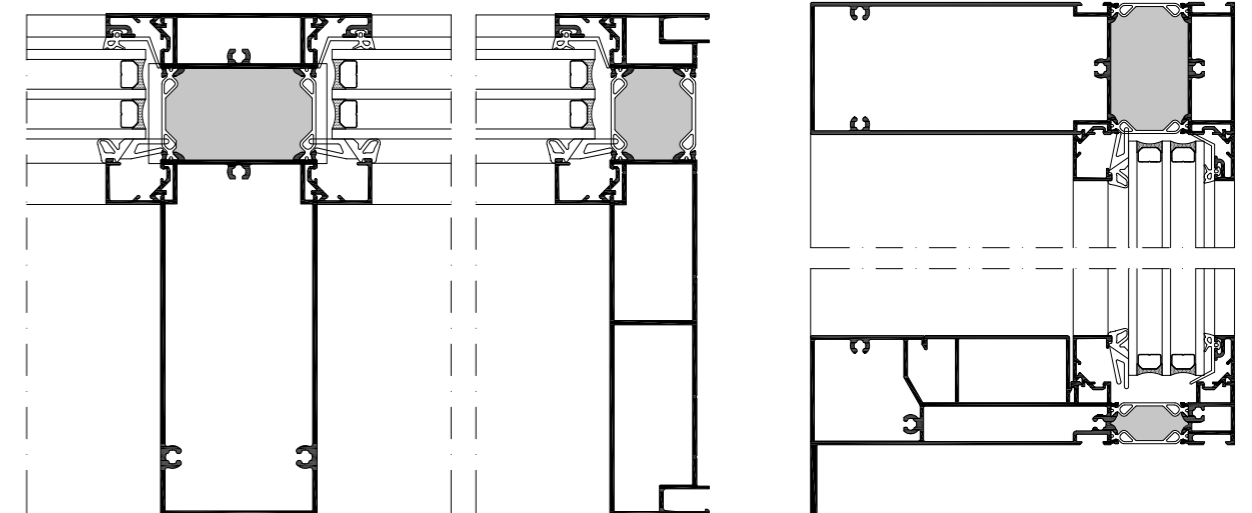



Scannen und Film ansehen

Sonderlösung: AFI Vokovice Prag, Tschechien

AFI Vokovice punktet mit moderner Architektur

Als Immobilien- und Investmentgesellschaft konzentriert sich AFI Europe auf die Entwicklung großer kommerzieller Projekte sowie Wohnbauten in Zentral- und Osteuropa. Mitte 2018 wurde in Prag der moderne Gebäudekomplex AFI Vokovice fertiggestellt – ein Objekt, das mit heroal Systemen für die Zukunft gebaut wurde. Denn nicht zuletzt aufgrund des verwendeten Materials wurde mit dem Gebäude die Zertifizierung LEED Platinum angestrebt und erreicht – Themen wie Energieeffizienz und Nachhaltigkeit sind bei diesem Projekt von besonderer Bedeutung.

Rundum ausgestattet mit heroal Systemen

Die über 1.700 verbauten heroal Elemente sorgen für hohe Transparenz, die den Bewohnern nicht nur einen fließenden Übergang zwischen außen und innen ermöglichen, sondern auch einen eindrucksvollen Blick auf die Prager Altstadt bieten. Mit knapp 30 Elementen des Türsystems heroal D 72 und der Fassade heroal C 50 HI rund um die Einkaufspassage im Erdgeschoss sowie etwa 1.000 objektbezogenen Sonderprofilen des Fenstersystems heroal W 72 wurden beide Gebäudeteile mit hochwertigsten Aluminium-Produkten ausgestattet. Die über 600 verbauten Lüftungskappen heroal W 72 VF ermöglichen

frische Luft auch in großen Höhen – und das mit einem homogenen Design der Fassade. Denn die Lüftungsklappe heroal W 72 VF macht aufgrund ihrer geringen Öffnungsweite eine Absturzsicherung überflüssig. Weiterhin wurden über 800 Elemente des Sonnenschutzsystems heroal VS Z in die Fenstermodule integriert. Das heroal Zip-Screen-System besteht aus einem lichtdurchlässigen Gewebe, das vor dem Fenster montiert wird. Durch Reflektion des Sonnenlichts bietet das System eine Reduzierung der Sonneneinstrahlung um bis zu 75 %, ohne dass auf natürliches Tageslicht verzichtet werden muss. So gewährleistet das System an heißen Tagen ein angenehmes Raumklima und ermöglicht die Regulierung der Raumtemperatur. Gleichzeitig schafft heroal VS Z einen optimalen Blend-, Sicht- und Hitzeschutz. Das Sonnenschutzsystem ermöglicht eine



Ersparnis bei den Kühl- und Heizkosten im Vergleich zu klassischer Wärmeschutzverglasung, da der Wärmeeintritt je nach Bedarf gezielt gesteuert werden kann. Gleichzeitig wird die UV-Strahlung um bis zu 98 % gefiltert.

Green Good Design Award

In 2019 wurde heroal für die Realisierung des Objekts AFI Vokovice mit dem Green Good Design Award ausgezeichnet. Der Green Good Design Award gehört zu den seit 1950 etablierten Good Design Awards und wird jährlich verliehen. Dabei wählt eine Jury bestehend aus renommierten Designern, Architekten und Journalisten die Objekte, Produkte, Technologien und Konzepte aus, die sich durch ihren außergewöhnlichen Nachhaltigkeitsgedanken auszeichnen.

Objekttafel

- » Bauherr: AFI Europe
- » Planung / Architekten: Architektenbüro DAM
- » Verarbeiter: Sipral a. s.
- » Fertigstellung: 2018

heroal Systeme

- » Fassadensystem heroal C 50
- » Fenstersystem heroal W 72
- » Lüftungsklappe heroal W 72 VF
- » Sonnenschutzsystem heroal VS Z
- » Türsystem heroal D 72
- » Sonderkonstruktion Elementfassade

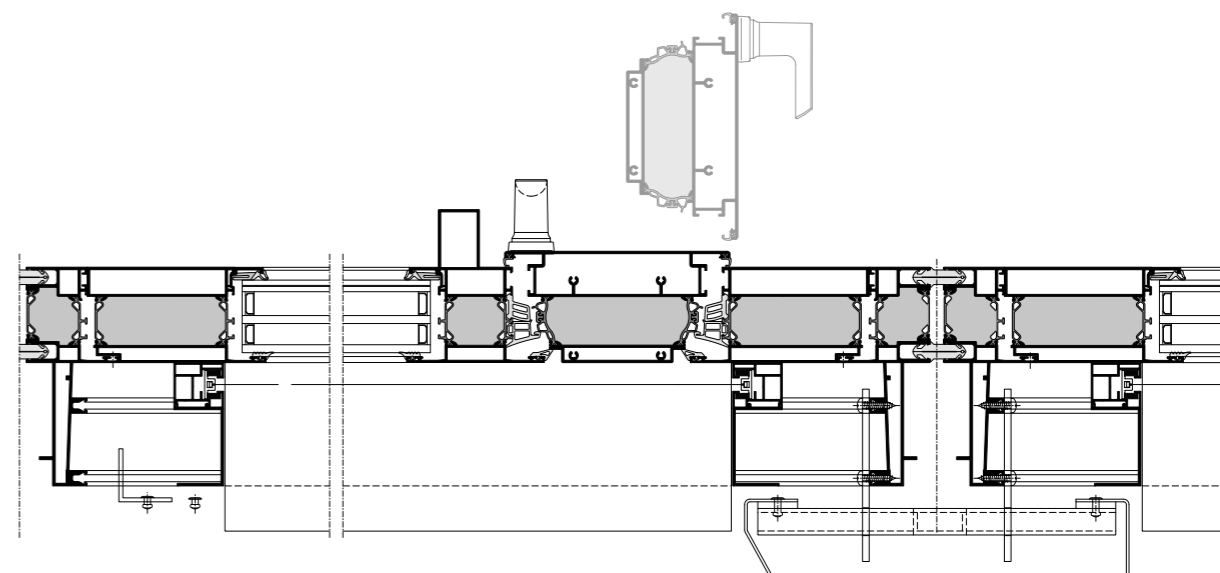
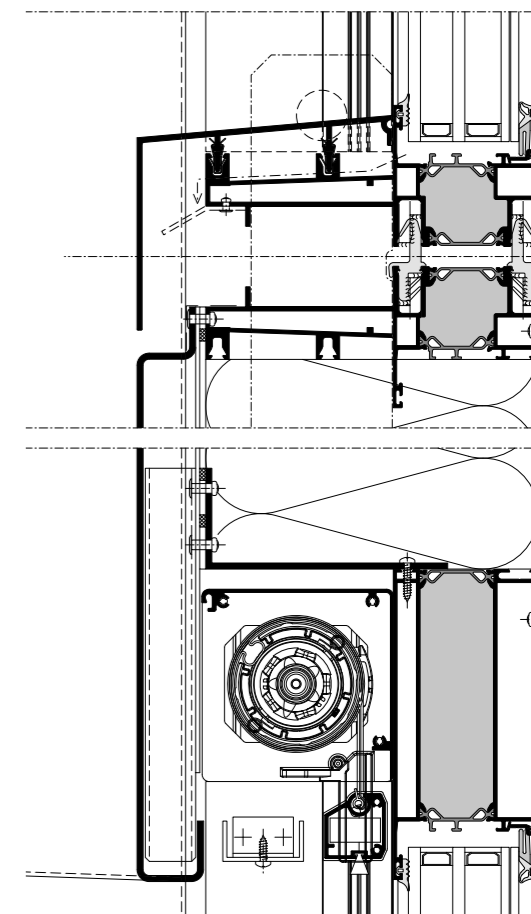



Scannen und Film ansehen

tensiven Einsatz von Rahmen- und Glasfalzdämmungen überflüssig. Der modulare Aufbau führt dabei zu einem optimalen Energie- und Materialeinsatz und dadurch zu maximaler Energieeffizienz während der gesamten Nutzungsdauer. Um den Bewohnern einen besonderen Ausblick auf das neu begrünte Hafenviertel zu bieten, wurde auch die Dachterrasse mit großen Glasflächen

ausgestattet. Hier wurden 30 Hebe-Schiebeelemente des Systems heroal S 77 SL installiert.

Objekttafel

- » Bauherr: Elithis SAS
- » Planung / Architekten: cabinet X-TU
- » Verarbeiter: ATALU SAS
- » Fertigstellung: 2018

heroal Systeme

- » Fenstersystem heroal W 72
- » Hebe-Schiebesystem heroal S 77 SL
- » Realisierung mit Sonderprofilen

Sonderlösung: Tour Elithis Danube

Straßburg, Frankreich

Positive Energiebilanz im Tour Elithis Danube

Eine Grundfläche von 554 m², 17 Stockwerke mit 60 Wohnungen, 900 m² Bürofläche und einer Dachterrasse auf etwa 50 Metern Höhe ergeben eine gesamte Nutzfläche von 4.500 m² – dies wäre eine Art, den Tour Elithis Danube zu beschreiben. Dass die hochwertige Blechkassettenfassade in der Sonne glänzt, eine andere. Doch neben all diesen Fakten und äußerlichen Gegebenheiten spielt beim Tour Elithis Danube das Thema Energieeffizienz die wichtigste Rolle. Denn eines der zentralen Ziele beim Bau des Wohnturms war die „Nullstromrechnung“. Der Tour Elithis Danube produziert dank seiner optimalen Ausstattung sogar etwas mehr Energie, als tatsächlich benötigt wird: Das Gebäude ist aerodynamisch gebaut und verfügt über eine hochisolierende Fassade. Sowohl das Dach als auch die nach Süden ausgerichtete Fassade sind mit einer insgesamt 1.233 m² großen Photovoltaikanlage ausgestattet. Die Fenster- und Hebe-Schiebeelemente sind aus dem Werkstoff Aluminium gefertigt und wirken ebenfalls in hohem Maße isolierend. Diese und weitere Maßnahmen waren der Ingenieurgruppe Elithis SAS wichtig, denn die Bewohner sollen im Alltag mit dem Prinzip des Stromsparens vertraut gemacht werden. Es soll verdeutlicht werden, dass Wohnkomfort nicht über Energieverschwendung erreicht wird. Die erzeugte Energie wird gerecht auf die Bewohner des Hauses ver-

teilt; die Überschüsse werden an das Netz abgegeben. Der Energieverbrauch kann auf extra installierten Bildschirmen verfolgt werden – wer besonders wenig Strom verbraucht, kann bei seiner Abrechnung während der ersten sechs Jahre sogar einen Bonus erzielen. So könnte der Tour Elithis Danube auch als realisiertes Wohnkonzept der Zukunft vorgestellt werden.

heroal Systeme für mehr Energieeffizienz

Systemgeber ist das Aluminium-Systemhaus heroal. Die Ansprüche an die Gebäudehülle haben sich in den letzten Jahren rasant nach oben bewegt. Moderne, zukunftsorientierte Projekte wie der Tour Elithis Danube haben höchste Anforderungen an die Wärmedämmung, Ästhetik und Verarbeitung.

In die Blechkassettenfassade wurden fast 300 Elemente des Fenstersystems heroal W 72 eingesetzt. Wichtig waren dem Bauherrn dabei besonders schmale Ansichtsbreiten – eine individuell angepasste Lösung, die sich hervorragend in die Gebäudehülle einfügt. Dank hochwärmegedämmtem Profilverbund aus Aluminium-Halbschalen, Polyamid-Isolierstegen und einer komplett ausgeschäumten Dämmzone erzielt das Fenstersystem heroal W 72 bei einer Rahmenbautiefe von nur 72 mm einen Uf-Wert von bis zu 0,93 W/m²K. Zugleich macht die innovative Steggeometrie den zeit- und materialin-



Der heroal Objektservice. Unterstützt in allen Leistungsphasen.



Scannen und
Kontakt aufnehmen

Kompetenz und Kundennähe sind unsere Stärke - lassen Sie sich von den heroal Architektenberatern in ganz Deutschland beraten, bei Bedarf auch direkt am Ort Ihres Bauprojektes. Zudem unterstützt Sie der technische Support bei allen Fragen rund um Fenster, Türen, Schiebetüren, Fassaden, Rollläden, Sonnenschutz, Rolll Tore und Überdachungen.

Nehmen Sie jetzt Kontakt zu Ihrem persönlichen Architektenberater auf:
» www.heroal.de/de/architekten/kontaktformular
» + 49 5246 507-5156
» objekt@heroal.de

Entdecken Sie auch unseren Architektenbereich auf www.heroal.de/architekten

Oder folgen Sie uns auf LinkedIn:



Reihe vorne links nach rechts: Clemens Gockeln, Dawid Gasiorek, Thomas Erbrich, Günay Woitsch
Reihe mitte linke nach rechts: Christian Appel, Ronny Symannek, Matthias Pötter, Manuel Thiesen,
Reihe oben links nach rechts: Jürgen Kellner, Felix Friesen, Dominik Baum, Melanie Többens, Ivo Trützler, Lutz Guttke

Bildnachweise

- | | | |
|-------------|----------------------------------|---|
| » Seite 116 | Fritz-Henßler Berufskolleg | Fotos: Jörg Hempel Fotografie |
| » Seite 122 | PhoenixWERK | Fotos: Christian Eblenkamp |
| » Seite 126 | Kotelna Park II | Fotos: Hr. Štěpán Látal |
| » Seite 129 | IT Campus | LIRA - Heine Warnecke Design |
| » Seite 138 | Wohnaus G. | Fotos: Stefan Schilling |
| » Seite 140 | EFH Grüner Weg | Fotos: Christian Gahl Architekturfotograf und Gnädinger Architekten |
| » Seite 141 | Ferienhaus auf Rügen | Fotos: DOMUSimages, Peggy Kastl (Architektin) |
| » Seite 142 | Vila Koloděje | Fotos: Volny |
| » Seite 143 | Strandvilla | Fotos: Armoral |
| » Seite 144 | Villa Luc Saey | Fotos: Timmerman Productie NV |
| » Seite 150 | Revaler Spitze | VARENDA Holding GmbH |
| » Seite 156 | Mercedes Beineke | Fotos: www.PHOMAX.de |
| » Seite 159 | Feuerwehr Verl, Löschzug Kaunitz | Fotos: Csaba Mester Fotografie |
| » Seite 168 | Tour Elithis Danube | Groupe ELITHIS |

Für alle anderen Objektfotos liegen die Bildnachweise bei heroal.



Rollläden | Sonnenschutz | Rolltore | Fenster | Türen | Schiebetüren | Fassaden | Überdachungen

heroal – Johann Henkenjohann GmbH & Co. KG

Österwieher Str. 80 | 33415 Verl (Germany) | Tel. +49 5246 507-0 | Fax +49 5246 507-222 | www.heroal.de